



[www.servind.com](http://www.servind.com)

[www.servind.sk](http://www.servind.sk)

**SERVIND s.r.o.**

Ke Kopanině 488  
252 67 Tuchoměřice

+420 220 400 400  
servind@servind.com

**Provozovna Brno**

Medkova 5  
627 00 Brno

+420 545 544 840  
brno@servind.com

**SERVIND SLOVAKIA s.r.o.**

Pivovarská 892/92  
019 01 Ilava

+421 42 4427 242  
servind@servind.sk

**Servind**

Katalog vybavení a příslušenství pro karosárny



# Katalog

vybavení a příslušenství pro karosárny

# Katalog vybavení a příslušenství pro karosárny

## 3 Technologické vybavení

Rovnací stolice .....	3
Měření strukturálního poškození .....	6
Mobilní zvedáky a pojezdy .....	7
Bodové svářečky .....	8
Spotovací zařízení .....	10
Svářečky .....	12
Plazmové řezáky .....	15
Indukční zařízení .....	15
Sada na opravy plastů .....	16
Odsávání výparů a zplodin .....	17
Svářecí zástěny .....	17
Infrazářiče .....	19
Sušicí deky .....	20
Další vybavení dílny .....	20

## 25 Nářadí a vybavení

Pneumatické nářadí a příslušenství .....	25
Elektrické nářadí a příslušenství .....	31
Vysavače a příslušenství .....	35
Dílenské nářadí .....	38
Ruční hoblíky .....	42
Karosářské nářadí .....	43
Lepení a tmelení .....	45
Vyřezávání autoskel .....	46
Nástřikové pistole a sondy .....	46
Ofukovací pistole .....	47

## 51 Broušení

Kotoučky a výseky .....	51
Brusné kotouče .....	52
Brusné rohože .....	53
Řezné a lamelové kotouče .....	53
Brusný pásy .....	54
Štetinové kotouče .....	54
Odstranění polepů .....	54

## 57 Maskování a ochrana majetku

Maskovací papíry .....	57
Svářečské deky .....	57
Ochrana vozu .....	58
Ochrana interiéru .....	58
Maskovací a další pásy .....	59

## 63 Spotřební materiál

Svářecí materiál .....	63
Vrtáky a frézky .....	63
Řezné plátky .....	64
Řezné kotouče .....	64
Podložné talíře .....	65
Podložné desky .....	65
Ochranné přechodky .....	66
Ostatní spotřební materiál .....	66

## 69 Ochrana zdraví

Ochrana zraku .....	69
Ochrana sluchu .....	70
Ochrana dýchacích cest .....	70
Pracovní obuv .....	72
Rukavice .....	73
Pracovní kosmetika .....	75

## 79 Chemie

Odmašťovač .....	79
Lepidla .....	79
Lepidla na čelní skla .....	80
Tmely a lepení .....	82
Ochrana karoserie .....	85





ctr 9

**Technologické vybavení**



## QUICK 42

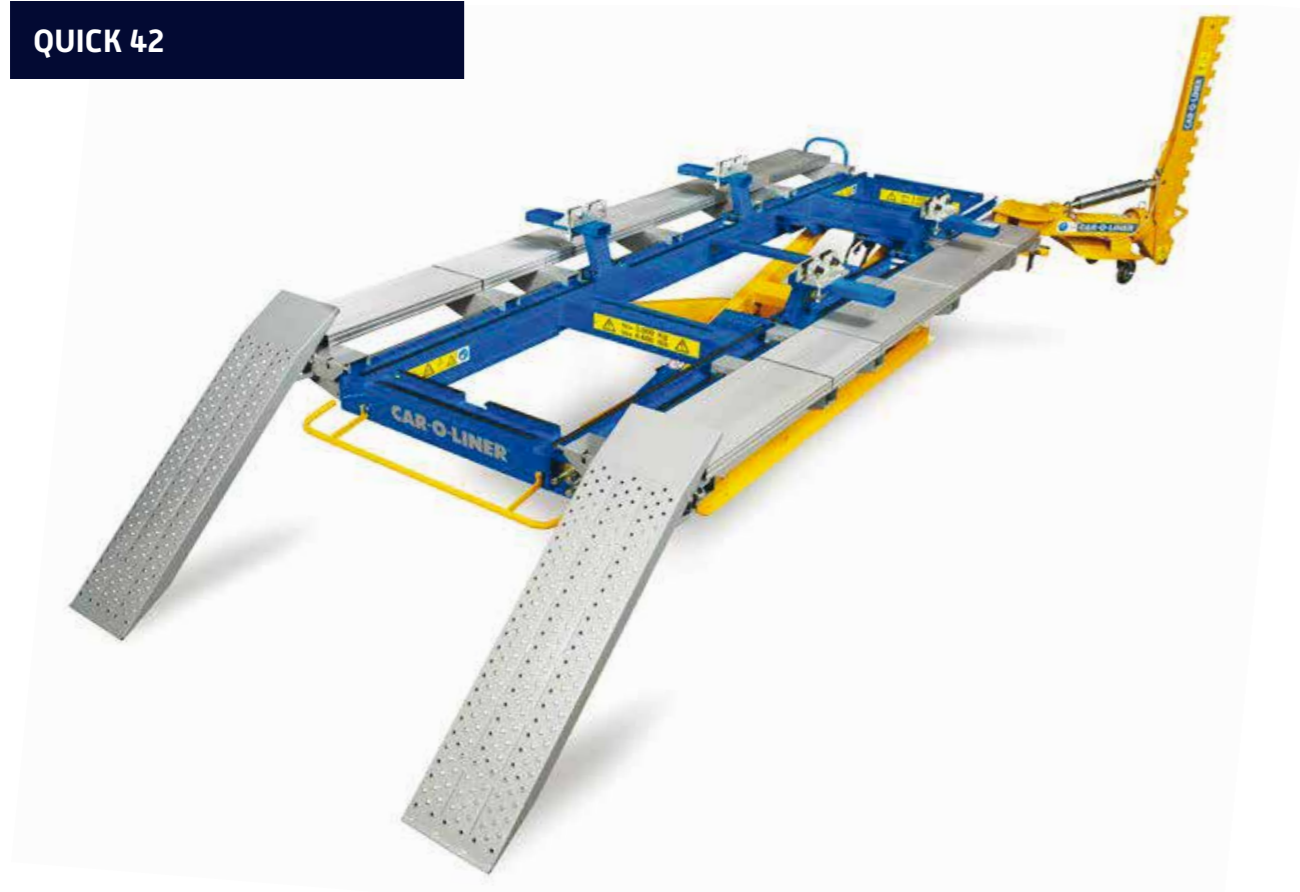

↑ Variabilní hliníkové nájezdové sekce pro snadný nájezd vozidel různých šířek.



↑ Ideální v kombinaci s měřícím zařízením Car-O-Tronic a měřícím softwarem Vision2 X3.

Typ	Objednací číslo	Balení
Quick 42	COL46863	1 ks

**Detail produktu** • rovnačí stolice pro osobní a dodávkové vozy s nosností 3 t • tažné rameno s tažnou silou 10 t • hliníkové nájezdy variabilně stavitelné • základní tažné a upevňovací svěrky • upevňovací systém EVO 1 • integrovaný rozvod vzduchu a hydrauliky s rychlospojkami



↑ Tažná síla ramena 10 t

## EVO 1



↑ Praktický nástěnný systém, pro snadnou orientaci a uložení veškerých potřebných přípravků.

CAR-O-LINER

## VAS 6528



↑ Snadný přístup k měřícím bodům na karoserii.



↑ Variabilní použití kotvících přípravků EVO.

Typ	Objednací číslo	Balení
VAS 6528	COL41330	1 ks

**Detail produktu** • rovnačí stolice s měřícím zařízením a příslušenstvím pro osobní a dodávkové vozy s nosností 3 t • tažné rameno s tažnou silou 10 t • hliníkové nájezdy variabilně stavitelné • základní tažné a upevňovací svěrky • upevňovací systém EVO 1, 2 a 3 • integrovaný rozvod vzduchu a hydrauliky s rychlospojkami • včetně měřícího systému Car-O-Tronic a softwaru Vision2 X3 a nástěnného systému VAS • doporučený produkt koncernem Volkswagen

## EVO 1 VAS 6526/1



↑ Praktický nástěnný systém, pro snadnou orientaci a uložení veškerých potřebných přípravků.

## EVO 2 VAS 6526/2



## EVO 3 VAS 6526/3



CAR-O-LINER



## BENCHRACK

Typ	Objednací číslo	Balení
Benchrack	COL46862	1 ks

**Detail produktu** • rovnačí stolice pro osobní automobily s nosností 4,2 tuny a délkou od 4,2 do 6,3 m • tažné rameno s tažnou silou 10 t • železné nájezdy • základní tažné a upevňovací svěrky • upevňovací systém EVO 1



## CAR-O-LINER

## SPEED PLUS

Typ	Objednací číslo	Balení
Platforma rovnačí stolice Speed Plus modrá	COL34576	1 ks
Boční podpěra pro tažné rameno	COL33001	1 ks
Části rovnačí stolice pro uchycení vozidla	COL35898	1 ks
Nástavec patek 60mm	COL32868	1 ks
Redukce na zvýšení vozidla pro měření	COL34386	1 ks
Platforma rovnačí stolice Speed Plus šedá	COL34576-32	1 ks
Boční podpěra pro tažné rameno	COL33001-04	1 ks
Části rovnačí stolice pro uchycení vozidla	COL35898-11	1 ks
Nástavec patek 60mm	COL32868-11	1 ks
Redukce na zvýšení vozidla pro měření	COL34386-11	1 ks
Pohonná jednotka ke stolici	COL35879	1 ks
Tažné rameno ke stolici Speed	COL33045	1 ks
Pumpa a válec pro tažné rameno	COL44449	1 ks
Kladka pro řetěz	COL32992	1 ks
Ochrana vedení kabelu 2m	COL31040	1 ks
Podstavec pod kolo T56	COL30554	1 ks
Nájezdová rampa	COL46847	1 ks
Teleskopická ramena	COL46844	1 ks

**Detail produktu** • rovnačí stolice pro osobní automobily s nosností 2,5 t s oběma oblými konci pro použití tažného ramene na obou stranách • tažné rameno s tažnou silou 5 t • základní tažné a upevňovací svěrky

## CAR-O-LINER



## SPEED

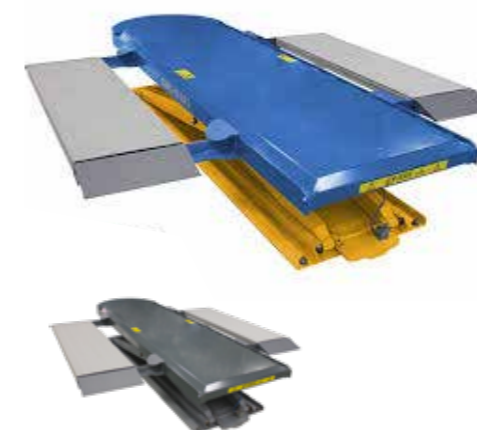

Typ	Objednací číslo	Balení
Platforma rovnačí stolice Speed modrá	COL34575	1 ks
Boční podpěra pro tažné rameno	COL33001	1 ks
Části rovnačí stolice pro uchycení vozidla	COL35898	1 ks
Nástavec patek 60mm - modrý	COL32868	1 ks
Redukce na zvýšení vozidla pro měření	COL34386	1 ks
Platforma rovnačí stolice Speed šedá	COL34575-32	1 ks
Boční podpěra pro tažné rameno	COL33001-04	1 ks
Části rovnačí stolice pro uchycení vozidla	COL35898-11	1 ks
Nástavec patek 60mm	COL32868-11	1 ks
Redukce na zvýšení vozidla pro měření	COL34386-11	1 ks
Pohonná jednotka ke stolici	COL35879	1 ks
Tažné rameno ke stolici Speed	COL33045	1 ks
Pumpa a válec pro tažné rameno	COL44449	1 ks
Kladka pro řetěz	COL32992	1 ks
Ochrana vedení kabelu 2m	COL31040	1 ks
Podstavec pod kolo T56	COL30554	1 ks
Nájezdová rampa	COL46847	1 ks
Teleskopická ramena	COL46844	1 ks

**Detail produktu** • rovnačí stolice pro osobní automobily s nosností 2,5 t • tažné rameno s tažnou silou 5 t • základní tažné a upevňovací svěrky • nájezdová rampa na obrázku je příplatkovou výbavou

## CAR-O-LINER

## Měření strukturálního poškození

## CAR-O-TRONIC AND VISION2 X3 SOFTWARE



## CAR-O-LINER

Typ	Objednací číslo	Balení
Car-O-Tronic and Vision2 X3 Software	COL46733	1 ks
Měřicí most 4m	COL39634	1 ks
Měřicí most 5m	COL39635	1 ks

**Detail produktu** • propracovaný diagnostický měřicí systém ke kontrole a opravě strukturálního poškození karoserie • montáž na většinu rovnačích stolic všech značek • elektronická databáze s více než 16 tisíci změřenými vozidly • pro plné využití je vhodné zakoupit kotvici a ustavovací EVO systémy, viz nástěnný systém rovnačí stolice VAS 6528 na str. 8



## MĚŘICÍ ZAŘÍZENÍ POINTX



## CAR-O-LINER

Typ	Objednací číslo	Balení
Měřicí zařízení PointX	COL48432	1 ks

**Detail produktu** • diagnostické měřicí zařízení • elektronická databáze s více než 16 tisíci změřenými vozidly • spojení s PC přes Bluetooth, možno používat i s aplikací v telefonu • lehká karbonová konstrukce



Servind





## MOBILNÍ PNEUMATICKÝ ZVEDÁK



Typ	Objednací číslo	Balení
Mobilní pneumatický zvedák HM 1100, samostatný	HM1100-01	1 ks
Oj k mobilnímu pneumatickému zvedáku HM 1100	300-170HM	1 ks

**Detail produktu** • bez nutnosti montáže • snadno přemístitelný • pracovní výška 1100 mm • nosnost 2,8 t • hmotnost 430 kg • vstupní tlak 8 bar • záruka 3 roky

## MOBILNÍ PNEUMATICKÝ ZVEDÁK ZA KOLO



Typ	Objednací číslo	Balení
Pneumatický zvedák za kolo	GY052864	1 ks

**Detail produktu** • nosnost 2,5 t • snadná manipulace • variabilní použití • vstupní tlak 6-8 bar

## MOBILNÍ PNEUMATICKÝ DVOUBODOVÝ ZVEDÁK



Typ	Objednací číslo	Balení
Pneumatický dvoubodový zvedák	GY055896	1 ks

**Detail produktu** • nosnost 2,2 t • snadná manipulace • variabilní použití • pracovní výška až 60 cm • vstupní tlak 6-8 bar

## TRANSPORTNÍ NÁHRADA KOL

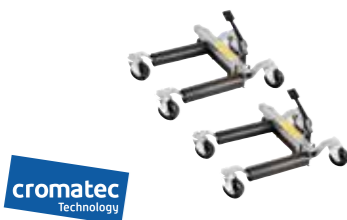

Typ	Objednací číslo	Balení
Hydraulický vozík pod kola	GY053243	2 ks

**Detail produktu** • nosnost 600 kg • maximální šířka pneu 30,5 cm • váha 18 kg • balení obsahuje 2 ks

## BODOVÁ SVÁŘEČKA CTR9



CAR-O-LINER

Typ	Objednací číslo	Balení
Bodová svářečka CTR9	COL48574	1 ks

**Detail produktu** • vysoce výkonná bodová svářečka se svařovacím proudem až 16 000 A • automaticky dokáže rozpoznat druh materiálu i jeho tloušťku • vhodná pro jakýkoliv materiál • automatické nastavení zařízení pro zajištění řádného svaru • uložení informací o proběhlém svařování prostřednictvím WinSpotQS softwaru • přehledný barevný LCD displej • integrované balanční rameno s rozsahem využití 1,9-2,4 metru na výšku, 1,2-1,5 metru do dálky a úhlem otočení 40° • integrovaný otočný prstenec s rozsahem 355° pro snadnou manipulaci a neustálou podporu zavěšení • svářečka je kompletně chlazena kapalinou • součástí balení 4 druhy kleští

## BODOVÁ SVÁŘEČKA VAS 6755



CAR-O-LINER

Typ	Objednací číslo	Balení
Bodová svářečka VAS6755	COL44310	1 ks
Pomocné rameno s balančním blokem	COL43578	1 ks

**Detail produktu** • Vysoce výkonná bodová svářečka se svařovacím proudem až 12 000 A • automaticky dokáže rozpoznat druh materiálu i jeho tloušťku • vhodná pro jakýkoliv materiál • automatické nastavení zařízení pro zajištění řádného svaru • uložení informací o proběhlém svařování prostřednictvím WinSpotQS softwaru • svářečka je kompletně chlazena kapalinou • součástí balení 2 druhy kleští, kufr s příslušenstvím a rameno s balančním blokem • doporučený produkt koncernem Volkswagen

## BODOVÁ SVÁŘEČKA VAS 821 101



Cromatec Technology

Typ	Objednací číslo	Balení
Bodová svářečka VAS821101	VAS821101	1 ks
Chladicí kapalina 10l	GY052246	1 ks

**Detail produktu** • vysoce výkonná bodová svářečka se svařovacím proudem až 14 500 A • automaticky dokáže rozpoznat druh materiálu i jeho tloušťku • vhodná pro jakýkoliv materiál • automatické nastavení zařízení pro zajištění řádného svaru • integrované balanční rameno a otočný prstenec • doporučený produkt koncernem Volkswagen • svářečka je kompletně chlazena kapalinou - 30l (není součástí balení)



**BODOVÁ SVÁŘEČKA  
SPOT 13000 HP G**

cromatec  
Technology

Typ	Objednací číslo	Balení
Bodová svářečka Cromatec Technology SPOT 13000 HP G	GY023444	1 ks
Chladicí kapalina 10l	GY052246	1 ks

**Detail produktu** • vysoce výkonná kombinovaná bodová svářečka se svařovacím proudem až 13 000 A • automaticky dokáže rozpoznat druh materiálu i jeho tloušťku • automatické nastavení zařízení pro zajištění řádného svaru • integrované balanční rameno s navijákem a otočným prstencem s možností aretace pro snadnou obsluhu a stálou podporu navijáku při svařování • integrované rychlospojky pro chladicí okruh bez nutnosti odpojovat a připojovat hadičky • svářečka je kompletně chlazena kapalinou - 30l (není součástí balení)

**BODOVÁ SVÁŘEČKA  
SPOT 13000 HP CX**

cromatec  
Technology

Typ	Objednací číslo	Balení
Bodová svářečka Cromatec Technology SPOT 13000 HP CX	GY021297	1 ks
Chladicí kapalina 10l	GY052246	1 ks

**Detail produktu** • vysoce výkonná kombinovaná bodová svářečka se svařovacím proudem až 13 000 A • automaticky dokáže rozpoznat druh materiálu i jeho tloušťku • díky dvěma druhům kleští dokáže svařovat i v jinak těžko přístupných místech • integrované jednobodové svařování • automatické nastavení zařízení pro zajištění řádného svaru • integrované otočné rameno a možnost dokoupení otočného prstence • svářečka je kompletně chlazena kapalinou - 30l (není součástí balení)

**BODOVÁ SVÁŘEČKA  
SPOT 14500 TRAF0**

cromatec  
Technology

Typ	Objednací číslo	Balení
Bodová svářečka Cromatec Technology SPOT 14500 TRAF0	GY021327	1 ks
Chladicí kapalina 10l	GY052246	1 ks

**Detail produktu** • vysoce výkonná bodová svářečka se svařovacím proudem až 14 500 A • automaticky dokáže rozpoznat druh materiálu i jeho tloušťku • vhodná pro jakýkoliv materiál • automatické nastavení zařízení pro zajištění řádného svaru • integrované otočné rameno a možnost dokoupení otočného prstence • svářečka je kompletně chlazena kapalinou - 30l (není součástí balení)

**SPOTOVACÍ ZAŘÍZENÍ  
FLATLINER BUSINESS**

BETAGINNOVATION

Typ	Objednací číslo	Balení
Spotovací zařízení Flatliner Business	BG5004	1 ks
Zásobník na bity	BG5750	1 ks
Rovně bity	BG5700	1 ks
Pootočené bity	BG5710	1 ks

**Detail produktu** • pracovní stanice • spotovací zařízení Digispot • 2 základny FL 80 a FL 120 • 3 kladiva • ruční vyťahovák • rázové kladivo • bity (k navaření)

**SPOTOVACÍ ZAŘÍZENÍ  
PRO HLINÍK ALU FLATLINER**

BETAGINNOVATION

Typ	Objednací číslo	Balení
Spotovací zařízení pro hliník Alu Flatliner	BG6100	1 ks
Navařovací bity AlSi	BG6010	1 ks
Navařovací bity AlMg	BG6011	1 ks

**Detail produktu** • pracovní stanice • vozík na veškeré vybavení • 2 základny FL 80 a FL 120 • Glue Puller GP2- praktický nástroj pro kontrolované vytažení plechu • SPS BEA Full Set (bez kufru) • Small Starled - svítidla • 3 kladiva ve dvou velikostech z extra odolného hliníku • hliníkový vyťahovací element - rovný, zahnutý • vyťahovací tyčky, 6 kusů • horkovzdušná pistole

**KOMBINOVANÉ PRÉMIOVÉ  
SPOTOVACÍ ZAŘÍZENÍ**

cromatec  
Technology

Typ	Objednací číslo	Balení
Kombinované spotovací zařízení Cromatec Technology Dentstation Premium Combispot 230V	GY036802	1 ks
Pneumatický ostříč břitů	GY056763	1 ks
Sada kladívek	GY020986	1 ks

**Detail produktu** • kombinovaná spotová svářečka na hliník i na železo • rozšířený vozík s držáky na veškeré vybavení • 4 typy odlehčených mostů různých velikostí • Short&Long double pads support • malá vyťahovací hrazdička - MiniPuller • manuální spotovací sada • rázové kladivo • 3 typy vyťahovacích háčků + 3 tyčky • magnetický uzemňovací bod • sada spotovacích koncovek, bitů a příslušenství • zásobník na bity



## KOMBINOVANÉ SPOTOVACÍ ZAŘÍZENÍ SMARTLINER COMBI

cromatec  
Technology

Typ	Objednací číslo	Balení
Kombinované spotovací zařízení Cromatec Technology Smartliner Combi 230V	GY036093	1 ks
Pneumatický ostříč břitů	GY056763	1 ks
Sada kladívek	GY020986	1 ks

**Detail produktu** • kombinovaná spotová svářečka na hliník i na železo • vozík s držáky na veškeré vybavení a pracovní plochou • 2 typy mostů • manuální spotovací sada • rázové kladivo • 2 typy vytahovacích háčků + 3 tyčky • magnetický uzemňovací bod • zásobník na bity • sada spotovacích koncovek, bitů a příslušenství

## SPOTOVACÍ ZAŘÍZENÍ SMARTLINER PRO

cromatec  
Technology

Typ	Objednací číslo	Balení
Spotovací zařízení Cromatec Technology Smartliner Pro 230V	GY036857	1 ks
Pneumatický ostříč břitů	GY056763	1 ks
Sada kladívek	GY020986	1 ks

**Detail produktu** • spotová svářečka na železo • vozík s držáky na veškeré vybavení a pracovní plochou • 2 typy mostů • manuální spotovací sada • rázové kladivo • 2 typy vytahovacích háčků + 3 tyčky • magnetický uzemňovací bod • zásobník na bity • sada spotovacích koncovek, bitů a příslušenství

## SPOTOVACÍ ZAŘÍZENÍ SPOTLINER ALU FV

cromatec  
Technology

Typ	Objednací číslo	Balení
Spotovací zařízení Cromatec Technology Spotliner Alu FV	GY034952	1 ks

**Detail produktu** • spotová svářečka na hliník • vytahovací element • tříbodové variabilní uzemnění na pistolí

## MIG/MAG SVÁŘEČKA PULSEMIG 300-T2

cromatec  
Technology

Typ	Objednací číslo	Balení
Pulzní svářečka Cromatec Technology Pulsemig 300-T2	GY032491	1 ks

**Detail produktu** • pulzní svářečka se 2 cívkami a možností 2 hořáků • svářecí proud 15-270 A • cívky 200 nebo 300 mm • čtyřválečkové odvíjení • síla drátu 0,6-1,2 mm • vzduchem chlazená

## MIG/MAG SVÁŘEČKA CARPRO1

cromatec  
Technology

Typ	Objednací číslo	Balení
Pulzní svářečka Cromatec Technology MIG CARPRO1	GY031050	1 ks

**Detail produktu** • svářečka pro svařování různých materiálů včetně vysokopevnostní oceli • svařovací proud 15-200 A • včetně hořáku a cívky

## MIG/MAG SVÁŘEČKA CARPRO3

cromatec  
Technology

Typ	Objednací číslo	Balení
Pulzní svářečka Cromatec Technology MIG CARPRO3	GY031814	1 ks

**Detail produktu** • svářečka pro svařování různých materiálů včetně vysokopevnostní oceli • svařovací proud 15-200 A • 2 hořáky a 2 cívky

## SVÁŘECÍ MATERIÁL GYS



Typ	Objednací číslo	Balení
Svařovací drát CuSi3 Ø0.8 - 1 KG D.100 - ERCuSi-A / S Cu6560	GY086692	1 ks
Svařovací drát CuSi3 Ø0.8 - 5 KG D.200 - ERCuSi-A / S Cu6560	GY086647	1 ks
Svařovací drát CuSi3 Ø1.0 - 5 KG D.200 - ERCuSi-A / S Cu6560	GY086654	1 ks
Svařovací drát CuSi3 Ø0.8 - PLASTIC REEL S200 5kg - ERCuAl-A1	GY086210	1 ks
Svařovací drát CuAl8 Ø0.8 - 5 KG D.200 - ERCuAl-A1 / S Cu6100	GY086661	1 ks
Svařovací drát CuAl8 Ø1.0 - 5 KG D.200 - ERCuAl-A1 / S Cu6100	GY086197	1 ks
Svařovací drát CuAl8 Ø1.0 - 15 KG D.300 - ERCuAl-A1 / S Cu6100	GY086180	1 ks
Svařovací drát ALU AlMg5 Ø0.8 - 0.5 KG D.100 - ER5356 / S Al 5356	GY086548	1 ks
Svařovací drát ALU AlMg5 Ø0.8 - 2 KG D.200 - ER5356 / S Al 5356	GY086555	1 ks
Svařovací drát ALU AlMg5 Ø1.0 - 2 KG D.200 - ER5356 / S Al 5356	GY086562	1 ks
Svařovací drát ALU AlMg5 Ø1.0 - 7 KG D.300 - ER5356 / S Al 5356	GY086524	1 ks
Svařovací drát ALU AlMg5 Ø1.2 - 7 KG D.300 - ER5356 / S Al 5356	GY086531	1 ks
Svařovací drát ALU AlMg3 Ø1.2 - 2 KG D.200 - ER5554 / S Al 5554	GY086517	1 ks
Svařovací drát ALU AlMg3 Ø1.2 - 7 KG D.300 - ER5554 / S Al 5554	GY086500	1 ks
Svařovací drát AISi12 Ø0.8 - 0.5 KG D.100 - ER4047 / S Al 4047	GY086678	1 ks
Svařovací drát AISi12 Ø1.0 - 2 KG D.200 - ER4047 / S Al 4047	GY086067	1 ks
Svařovací drát AISi12 Ø1.2 - 2 KG D.200 - ER4047 / S Al 4047	GY086074	1 ks
Svařovací drát AISi5 Ø0.8 - 0.5 KG D.100 - ER4043 / S Al 4043A	GY086685	1 ks
Svařovací drát AISi5 Ø1.0 - 2 KG D.200 - ER4043 / S Al 4043A	GY086142	1 ks
Svařovací drát AISi 5 Ø1.2 - 2 KG D.200 - ER4043 / S Al 4043A	GY086159	1 ks

## MIG/MAG SVÁŘEČKA AUTOMIG 273i AUTOPULSE



MIGATRONIC

Typ	Objednací číslo	Balení
Pulzní svářečka Migatronik Automig <sup>2</sup> 273i Autopuls	MG79100202	1 ks
Cívkový adaptér 16kg cívky	MG81899017	1 ks
Cívkový adaptér 5kg cívky	MG45050333	1 ks

**Detail produktu** • pulzní svářečka pro svařování různých materiálů včetně vysokopevnostní oceli • jemný a konstantní systém odvíjení drátu • svařovací proud 10-270 A • s hořákem

## MIG/MAG SVÁŘEČKA AUTOMIG 273i DUO AUTOPULSE



MIGATRONIC

Typ	Objednací číslo	Balení
Pulzní svářečka Migatronik Automig <sup>2</sup> 273i Duo Autopuls	MG79100204	1 ks
Cívkový adaptér 16kg cívky	MG81899017	1 ks
Cívkový adaptér 5kg cívky	MG45050333	1 ks

**Detail produktu** • pulzní svářečka pro svařování různých materiálů včetně vysokopevnostní oceli • jemný a konstantní systém odvíjení drátu • svařovací proud 10-270 A • 2 hořáky a 2 cívky

## MIG/MAG SVÁŘEČKY AUTOMIG 300 PULSE



MIGATRONIC

## JEDNOFÁZOVÁ SVÁŘEČKA



MIGATRONIC

## SVÁŘECÍ MATERIÁL MIGATRONIC



MIGATRONIC

Typ	Objednací číslo	Balení
Pulzní svářečka Migatronik Automig <sup>2</sup> 300 Pulse Single	MG79542210	1 ks
Pulzní svářečka Migatronik Automig <sup>2</sup> 300 Pulse Duo	MG79542211	1 ks
Pulzní svářečka Migatronik Automig <sup>2</sup> 300 Pulse Trio	MG79542211	1 ks
Cívkový adaptér 16kg cívky	MG81899017	1 ks
Cívkový adaptér 5kg cívky	MG45050333	1 ks

**Detail produktu** • pulzní svářečka pro svařování různých materiálů včetně vysokopevnostní oceli • jemný a konstantní systém odvíjení drátu • svařovací proud 10-300 A • 1-3 hořáky s novou otočnou hlavou MIG-A Twist pro snadnou práci i na hůře dostupných zákoutích a 1-3 cívky

Typ	Objednací číslo	Balení
Jednofázová svářečka Migatronik RallyMIG 161i	MG79337030	1 ks

**Detail produktu** • jednofázový svařovací invertor, který umožňuje svařování různými svařovacími postupy: MIG, MMA i TIG • zařízení je vybaveno funkcí PFC, které umožňuje svařování za použití dlouhého síťového kabelu nebo generátoru pro napájení

Typ	Objednací číslo	Balení
Svařovací drát SG2 prům. 0,8 mm, 16 kg	MG00952001	1 ks
Svařovací drát SG2 prům. 0,6 mm, 5 kg	MG00952005	1 ks
Svařovací drát SG2 prům. 0,8 mm, 5 kg	MG00952006	1 ks
Svařovací drát SG2 prům. 1,0 mm, 5 kg	MG00952011	1 ks
Svařovací drát CuSi3 prům. 0,8 mm, 5 kg	MG81846809	1 ks
Svařovací drát CuSi3 prům. 1,0 mm, 5 kg	MG81846811	1 ks
Svařovací drát CuAl8 prům. 0,8 mm, 5 kg	MG81890055	1 ks
Svařovací drát CuAl8 prům. 1,0 mm, 5 kg	MG81890056	1 ks
Svařovací drát AlMg5 prům. 1,0 mm 2 kg	MG81846701	1 ks
Svařovací drát AISi5 prům. 1,0 mm 6 kg	MG81846110	1 ks
Svařovací drát AISi5 prům. 1,2 mm 6 kg	MG81846112	1 ks
Svařovací drát AISi12 prům. 1,2 mm 6 kg	MG81846212	1 ks



PLAZMOVÝ ŘEZÁK  
CUTTER 30 FV

Typ	Objednací číslo	Balení
Plazmový řezák Cutter 30 FV	GY031975	1 ks

**Detail produktu** • praktický, přenosný a silný plazmový řezák • snadno nastavitelný řezací proud 5–30 A • propracovaný systém chlazení s filtrací vzduchu

INDUKČNÍ JEDNOTKA  
NA ŽELEZO

BETAG INNOVATION

Typ	Objednací číslo	Balení
Indukční jednotka na železo Betag T-Hotbox PDR	BG3650	1 ks
Nut Releaser Set T	BG3677	1 ks
C-Block T	BG3671	1 ks
Heat Block T	BG3674	1 ks

**Detail produktu** • indukční zařízení pro opravu drobných poškození karoserie bez poškození laku • možnost nastavení doby nebo intenzity ohřevu kovu • součástí zařízení nástavec pro vyrovnávání důlků karoserie

INDUKČNÍ JEDNOTKA  
NA HLINÍK

BETAG INNOVATION

Typ	Objednací číslo	Balení
Indukční jednotka na hliník Betag Alu T-Hotbox	BG3710	1 ks

**Detail produktu** • indukční jednotka pro opravu drobných poškození hliníkové karoserie bez poškození laku • možnost nastavení doby nebo intenzity ohřevu

INDUKČNÍ JEDNOTKA  
NA ŽELEZO POWERDUCTION

cromatec  
Technology

Typ	Objednací číslo	Balení
Indukční jednotka na železo Cromatec Technology Powerduction Auto	GY055575	1 ks

**Detail produktu** • Indukční zařízení pro opravu drobných poškození karoserie bez poškození laku • součástí balení nástavec pro drobné opravy • možnost nastavení intenzity ohřevu • další nástavce nejsou součástí balení

INDUKČNÍ JEDNOTKA  
NA ŽELEZO POWERDUCTION  
COMPLETE

cromatec  
Technology

Typ	Objednací číslo	Balení
Indukční jednotka na železo Cromatec Technology Powerduction Complete	GY053946	1 ks
Nástavec pro drobné opravy	GY054776	1 ks

**Detail produktu** • Indukční zařízení pro ohřev součástek, odlepování skel, listů a folií • možnost nastavení intenzity ohřevu • nástavec pro drobné opravy není součástí balení, lze objednat

## SET INDUKČNÍCH SPIRÁL



cromatec  
Technology

Typ	Objednací číslo	Balení
Set indukčních spirál pro ohřev šroubů a matek pro Powerduction	GY054783	1 ks

**Detail produktu** • sada indukčních nástavců pro ohřev šroubů, matek a dalších součástek • pro zařízení Powerduction

## SADA NA OPRAVY PLASTŮ



BETAG INNOVATION

Typ	Objednací číslo	Balení
1 Svářecí sada na plasty Betag Plastic Welding Set	BG10030	1 ks
2 Sponkovací sada na plasty Plasto Stapler Set	BG10010	1 ks

**Detail produktu** • set pro svařování plastů • 2 stupně ohřevu 250°– 350°C • set pro spojování plastů pomocí zatavených sponek • tři velikosti sponek

ODSÁVÁNÍ VÝPARŮ  
A ZPLODIN

Typ	Objednací číslo	Balení
1 Odsávání výparů a zplodin Kemper Profimaster (odsávací rameno 3 m)	KE60650101	1 ks
2 Odsávání výparů a zplodin Kemper Profimaster se dvěma rameny (odsávací ramena 3 m)	KE60650DA101	1 ks

**Detail produktu** • výkonné odsávací zařízení pro odsávání zplodin při svařování pro časté i příležitostné použití • možnost použití při svařování všech materiálů včetně hliníku • dvoustupňová filtrace zplodin • možnost odsávacích ramen v různých délkách • 1 1 rameno • 2 2 ramena

## Svářecí zástěny

MOBILNÍ SVÁŘEČSKÁ  
ZÁSTĚNA JEDNODÍLNÁ

Typ	Objednací číslo	Balení
Mobilní svářečská ochranná zástěna 1-dílná	KE70600502	1 ks
Pojezdová sada k zástěnám	KE70600699	1 ks

**Detail produktu** • mobilní ochranná zástěna pro svařování, broušení • jednodílné provedení • rozměr 2100 x 1830 mm

KEMPER

MOBILNÍ SVÁŘEČSKÁ  
ZÁSTĚNA TŘÍDÍLNÁ

Typ	Objednací číslo	Balení
Mobilní svářečská ochranná zástěna 3-dílná	KE70600550	1 ks
Pojezdová sada k zástěnám	KE70600699	1 ks

**Detail produktu** • mobilní ochranná zástěna pro svařování, broušení • třídílné provedení • rozměr 3800 x 1830 mm

KEMPER

MOBILNÍ SVÁŘEČSKÁ  
ZÁSTĚNA LAMELOVÁ  
JEDNODÍLNÁ

KEMPER

Typ	Objednací číslo	Balení
Mobilní svářečská ochranná zástěna lamelová 1-dílná	KE70600701	1 ks
Pojezdová sada k zástěnám	KE70600699	1 ks

**Detail produktu** • mobilní ochranná zástěna pro svařování, broušení • jednodílné provedení • rozměr 2100 x 1830 mm

MOBILNÍ SVÁŘEČSKÁ  
ZÁSTĚNA LAMELOVÁ  
TŘÍDÍLNÁ

KEMPER

Typ	Objednací číslo	Balení
Mobilní svářečská ochranná zástěna lamelová 3-dílná	KE70600664	1 ks
Pojezdová sada k zástěnám	KE70600699	1 ks

**Detail produktu** • mobilní ochranná zástěna pro svařování, broušení • třídílné provedení • rozměr 3800 x 1830 mm

PEVNÁ SVÁŘEČSKÁ  
ZÁSTĚNA

KEMPER

Typ	Objednací číslo	Balení
Pevná svářečská ochranná zástěna pro montáž ke stropu	na objednávku	1 ks

**Detail produktu** • pevná svářecí zástěna pro montáž na dílnu • rozměry dle přání zákazníka • po dodání montáž kolejnic a závěsného systému ke stropu



## INFRAZÁŘIČ IRT 1 PREPCURE



Typ	Objednací číslo	Balení
Infrazářič IRT 1 PrepCure	IH-800429	1 ks
Stojan s časovačem pro IRT 1 a 2	IH-800460	1 ks

**Detail produktu** • ruční krátkovlnný infrazářič určený na drobné opravy • vhodný pro těžko přístupná místa • výkon: 1 kW • pozlacený reflektor • jako příslušenství lze dodat stojan

## INFRAZÁŘIČ IRT 2 PREPCURE



Typ	Objednací číslo	Balení
Infrazářič IRT 2 PrepCure	IH-800433	1 ks
Stojan s časovačem pro IRT 1 a 2	IH-800460	1 ks

**Detail produktu** • ruční krátkovlnný infrazářič určený na drobné opravy • vhodný pro těžko přístupná místa • výkon: 2 kW • pozlacené asymetrické reflektory • jako příslušenství lze dodat stojan

## INFRAZÁŘIČ IRT 3-1 PCD



Typ	Objednací číslo	Balení
Infrazářič IRT 3-1 Pcd	IH-800451	1 ks

**Detail produktu** • krátkovlnný infrazářič určený pro sušení středních ploch • výkon: 3 kW • pozlacené asymetrické reflektory • řízení mikroprocesorem • kontrola vzdálenosti • 12 přednastavitelných programů • 3 uživatelské programy

## INFRAZÁŘIČ IRT 4-2 PCD



Typ	Objednací číslo	Balení
Infrazářič IRT 4-2 Pcd	IH-800400	1 ks

**Detail produktu** • krátkovlnný infrazářič určený pro sušení středních a větších ploch • výkon: 12 kW • pozlacené asymetrické reflektory • řízení mikroprocesorem • kontrola vzdálenosti • kontrola teploty sušeného povrchu • laserový ukazatel • 12 přednastavitelných programů • 3 uživatelské programy

## SUŠICÍ DEČKY FLEXITHERM



Typ	Objednací číslo	Balení
Sušící dečky FlexiTherm	701000	1 ks

**Detail produktu** • sušící dečky pro sušení tmelů a lepidel • přednastavené sušící programy pro nejpoužívanější tmely a lepidla • možnost dohrát další vlastní programy • přichycení ke karoserii pomocí magnetů nebo lepicí pásky

## Další vybavení dílny

## STOJAN NA DÍLY



Typ	Objednací číslo	Balení
Stojan na demontované díly	GY040243	1 ks

**Detail produktu** • odkládací mobilní stojan pro demontované díly

## MOBILNÍ ODKLÁDACÍ STOJAN NA NÁRAZNÍKY



Typ	Objednací číslo	Balení
Mobilní odkládací stojan na nárazníky	409000	1 ks

**Detail produktu** • odkládací stojan na nárazníky • pojme až 8ks nárazníků

## PODPĚRNÝ STOJAN COLAD



Typ	Objednací číslo	Balení
Podpěrný stojan nůžkový	7080	1 ks

**Detail produktu** • vhodný pro nárazníky, dveře, kapoty

PODPĚRNÝ STOJAN  
CROMATEC TECHNOLOGY

Typ	Objednací číslo	Balení
Podpěrný stojan nůžkový	GY040250	1 ks

**Detail produktu** • vhodný pro čelní okna

## POJÍZDNÁ ŽIDLE



Typ	Objednací číslo	Balení
Pojízdňá židle	000528P	1 ks

**Detail produktu** • praktická pojízdňá židle • vzduchově odpružená (výškově nastavitelná až o 11,5 cm) • odkládací prostor v oblasti nohou (magnetický - vhodné pro malé díly) • rozměry 44,3 x 44,3 x 44 cm • hmotnost 6,5 kg • nosnost 120 kg

## HLINÍKOVÉ STOLIČKY



Typ	Objednací číslo	Balení
Hliníková stolička, výška 34 cm	709040	1 ks
Hliníková stolička, výška 44 cm	709050	1 ks

**Detail produktu** • výška 34 cm (709040) - rozměry: 90 x 40 x 34 cm • výška 44 cm (709050) - rozměry: 115 x 50 x 44 cm • vhodné pro práce ve větší výšce (střecha aj.) • stabilní protiskluzové provedení • vhodné i na rošty • nosnost 125 kg

## STAVITELNÁ STOLIČKA



Typ	Objednací číslo	Balení
Stavitelná stolička Cromatec Technology	GY058552	1 ks

**Detail produktu** • variabilní hliníková stolička • výška 520-900 mm • šířka 1090-1750 mm

## TECHNOLIE A VYBAVENÍ INAIRCOM

Nejdůležitější sortiment našeho dodavatele Inaircom tvoří tlaková vzduchotechnika. V této oblasti má za sebou více jak dvacetiletou zkušenost. Důraz je kladen především na kvalitu produktů a jejich následnou instalaci. Od roku 2016 byl spuštěn prodej ucelené řady kompresorů PS, které mají historii, tradici a pyšní se vysokou kvalitou.

Prvořadým cílem je poskytnutí kompletní nabídky z oblasti tlakové vzduchotechniky. V rámci dodávek kompresorových stanic jsou dodávány mnohdy kompresory s frekvenčními měniči a rekuperací tepla z důvodu úspor energií.



Velký důraz klademe na servisní činnost s tím, že jsme schopni zajistit servis téměř na jakýkoliv kompresor. Na kompresory PS je nabízen speciální program prodloužené záruky až na 5 let, nebo 30 000 mHod.



V neposlední řadě lze nabídnout například vzdálený přístup k datům kompresoru, nebo nadřazené řízení různých kompresorů.

## Co nabízíme v rámci značky Inaircom

- Prodej kompresorů, sušiček stlačeného vzduchu, filtrace, rozvodů stlačeného vzduchu, širokou nabídku vzduchového nářadí a mnoho dalšího
- Návrhy kompresorových stanic a rozvodů stlačeného vzduchu
- Instalace kompresorových stanic a rozvodů stlačeného vzduchu
- Poradenství v oblasti výroby a úpravy stlačeného vzduchu, odvodu a likvidace kondenzátu
- Měření spotřeby s vyhodnocením jejího průběhu a návrhem na efektivnější provoz
- Měření kvality stl. vzduchu s vyhodnocením a návrhem opatření
- Projekce kompresorových stanic a rozvodů stlačeného vzduchu
- Zajištění odvětrání kompresorových stanic
- Servis produktů Inaircom
- Záruční servis
- Periodický servis
- Pozáruční opravy
- Revize tlakových nádob

MIRKA



Servind





**Nářadí a vybavení**

PNEUMATICKÉ BRUSKY  
MIRKA PROS

MIRKA

Typ	Objednací číslo	Balení
PROS 625CV, zdvih 2,5 mm, Ø 150 mm	8995625111	1 ks
PROS 650CV, zdvih 5 mm, Ø 150 mm	8995650111	1 ks
PROS 680CV, zdvih 8 mm, Ø 150 mm	8995680111	1 ks
Podložný talíř pro PROS, Ø 150 mm, 48 děr, medium	8292605011	1 ks

**Detail produktu** • ergonomický design • možnost dvouručního použití • inovativní podoba podložného talíře pro dokonalý odtah prachu • excentrický pohyb • brusný talíř Ø 150 mm suchozipový • počet otáček 12 000 min<sup>-1</sup> • hmotnost 930 g • odsávání

PNEUMATICKÉ BRUSKY  
MIRKA ROS

MIRKA

Typ	Objednací číslo	Balení
ROS 325NV, zdvih 2,5 mm, Ø 77 mm, bez odsávání	8993320111	1 ks
ROS 325CV, zdvih 2,5 mm, Ø 77 mm, s odsáváním	8993325111	1 ks
Podložný talíř pro ROS, Ø 77 mm, 6 děr	8294791211	1 ks
Podložný talíř pro ROS, Ø 77 mm, bez děr	8294791311	1 ks

**Detail produktu** • jednoruční pneumatická bruska • excentrický pohyb • kompaktní ergonomický tvar • brusný talíř Ø 77 mm suchozipový • počet otáček 12 000 min<sup>-1</sup> • hmotnost 500 g

## ORBITÁLNÍ HOBLÍK



MIRKA

Typ	Objednací číslo	Balení
OS 383CV, 70 x 198 mm	8991500111	1 ks
Brusná deska 70 x 198 mm, 56 děr	8295380111	1 ks

**Detail produktu** • suchozipová brusná deska • zdvih 3 mm • počet otáček 10 000 min<sup>-1</sup> • hmotnost 900 g • odsávání

HADICE K BRUSKÁM  
ROS A PROS

MIRKA

Typ	Objednací číslo	Bal.
1 Hadice 27 mm x 5,5 m s integrovaným vzduchem pro vysavače 915/1230	8992514511	1 ks
1 Hadice 27 mm x 10 m s integrovaným vzduchem pro vysavače 915/1230	8992514711	1 ks
2 Hadice 19 mm x 1,5 m s integrovaným vzduchem pro vysavače 915/1230	8993306711	1 ks

**Detail produktu** • pro vysavače Mirka 915/1230

UNIVERZÁLNÍ PODLOŽNÝ  
TALÍŘ

MIRKA

Typ	Objednací číslo	Balení
Univerzální podl. talíř, 61 děr, medium, závit 5/16+ M8	8295494111	1 ks
Univerzální podl. talíř, 61 děr, tvrdý, závit 5/16+ M8	8295495111	1 ks

**Detail produktu** • univerzální talíř Abranet je vhodný pro všechny kombinace děr • odolný proti opotřebení krajů • není vhodný pro použití s bruskami ROS (není dosaženo optimálního odsávání) • koncipován pro rovné povrchy • hmotnost 0,5 kg

OCHRANNÉ PŘECHODKY  
PRO PODLOŽNÉ TALÍŘE

MIRKA

Typ	Objednací číslo	Balení
Ochranná přechodka Ø 77 mm, bez děr	8294720111	1 ks
Ochranná přechodka Ø 77 mm, 6 děr	8294710111	1 ks
Ochranná přechodka Ø 150 mm, bez děr	8295620111	1 ks
Ochranná přechodka Ø 150 mm, 67 děr	8295610111	1 ks

**Detail produktu** • ochranné suchozipové přechodky snižují opotřebení suchého zipu podložného talíře při použití brusiva Abranet a tím ještě více přispívají k jeho celkovému hospodárnému využití

OCHRANNÉ PŘECHODKY  
PRO BRUSNÉ DESKY

MIRKA

Typ	Objednací číslo	Balení
Ochranná přechodka 70 x 198 mm, 56 děr	8299702011	1 ks
Ochranná přechodka 70 x 400 mm, 14 děr	8299522011	1 ks

**Detail produktu** • ochranné suchozipové přechodky snižují opotřebení suchého zipu podložného talíře při použití brusiva Abranet a tím ještě více přispívají k jeho celkovému hospodárnému využití.

OLEJ PRO VZDUCHOVÉ  
BRUSKY

hamach

Typ	Objednací číslo	Balení
Oil speciál, 100 ml	009942	1 ks



## 3M PÁSOVÁ BRUSKA



3M

Typ	Objednací číslo	Balení
3M Pásová bruska 330 mm x 10 mm	3M 33573	1 ks
3M Náhradní gumové kontaktní kolo a šroub pro pásovou brusku	3M 33583	1 ks
3M Náhradní rameno pásové brusky 330 mm x 10 mm	3M 33585	1 ks

**Detail produktu** • lehká vzduchová pásová bruska pro řezací a dokončovací karosářské práce • motor o výkonu 0,65 koňských sil • hmotnost 0,94 kg • max. otáčky 17 000min<sup>-1</sup>

## CROMATEC PÁSOVÁ BRUSKA

cromatec  
Technology

Typ	Objednací číslo	Balení
Cromatec Technology pásová bruska	GY052819	1 ks

**Detail produktu** • pásová bruska • ideální pro broušení bodových svarů a dalších prvků karoserie • max. otáčky 16 000min<sup>-1</sup>

## 3M PISTOLOVÁ BRUSKA ROLOC



3M

Typ	Objednací číslo	Balení
3M Pistolová bruska 50/75 mm	3M 33577	1 ks
3M Podložka Roloc, středně tvrdá, průměr 50 mm	3M 45095	1 ks
3M Podložka Roloc, tvrdá, průměr 50 mm, osa 6,3 a matice 5/8	3M 5539	1 ks
3M Podložka Roloc, tvrdá, průměr 75 mm, osa 6,3 a matice 5/8	3M 5540	1 ks

**Detail produktu** • vzduchová pistolová bruska • ideální pro odbušování a přípravu povrchu • motor s výkonem 0,45 koňských sil • hmotnost 0,8 kg • max. otáčky 18 000min<sup>-1</sup> • pro disky s průměrem 50 mm a 75 mm

## 3M ÚHLOVÉ BRUSKY



3M

Typ	Objednací číslo	Balení
3M Úhlová bruska 75 mm	3M 33579	1 ks
3M Úhlová bruska 100 mm	3M 33581	1 ks

**Detail produktu** • tato vzduchová úhlová bruska je speciálně navržena pro rychlé a hladké řezání skrz různé materiály • motor s výkonem 0,70 koňských sil • pro řezací kotouče s maximálním průměrem 75 mm a 100 mm • hmotnost 0,87 kg • max. otáčky 20 000 min<sup>-1</sup>

## SADA ÚHLOVÁ BRUSKA

cromatec  
Technology

Typ	Objednací číslo	Balení
Cromatec Technology sada úhlová bruska	GY051829	1 ks

**Detail produktu** • úhlová bruska 18 000 ot/min • sada 37 brusných kotoučků • průměr kotoučku 75 mm

## PNEUMATICKÁ ÚHLOVÁ BRUSKA

cromatec  
Technology

Typ	Objednací číslo	Balení
Cromatec Technology pneumatická úhlová bruska	GY051867	1 ks

**Detail produktu** • úhlová bruska 15 000 ot/min • součástí balení kamenný kotouč • průměr kotoučků 50mm

## KARTÁČOVÉ BRUSKY



MONTI

Typ	Objednací číslo	Balení
1 Sada Monti Die Blaster	SDB-001	1 ks
2 Monti VAS6776	VAS 6776	1 ks
Štětinové kotouče ocelové	DB-105-05	5 ks
Štětinové kotouče nerezové	DB-110-10	5 ks

**Detail produktu** 1 sada úhlová bruska Monti Die Blaster s brusivem • hrazda pro předpínání štětin kartáče • schváleno koncernem Volkswagen 2 VAS provedení kartáčové brusky

## VZDUCHOVÁ PŘIMOČARÁ PILKA INAIRCOM

inaircom  
Inovace vřezací techniky

Typ	Objednací číslo	Balení
InAirCom - Vzduchová přímočará pilka	N23000114	1 ks

**Detail produktu** • vzduchová přímočará pilka pro řezání karoserie • délka plátka pilky 10 cm • spotřeba 210l/min

VZDUCHOVÁ PŘÍMOČARÁ  
PILKA CROMATEC

Typ	Objednací číslo	Balení
Cromatec Technology - vzduchová přímočará pilka	GY051805	1 ks

**Detail produktu** • vzduchová přímočará pilka pro řezání karoserie • délka plátku pilky 10 cm • spotřeba 255l/min

## NÁHRADNÍ PLÁTKY



Typ	Objednací číslo	Balení
1 Nahradní plátky do pilky 24 zubů	M43000114	5 ks
2 Nahradní plátky do pilky 32 zubů	M43000214	5 ks

**Detail produktu** • pro vzduchové přímočaré pilky Cromatec Technology a InAirCom

## PROSAZOVACÍ KLEŠTĚ



Typ	Objednací číslo	Balení
Prosazovací kleště Cromatec Technology	GY052543	1 ks

**Detail produktu** • prosazovací kleště 2 v 1 • velikost prolisu 0,8-1,2 mm • průměr díry 5 mm

PNEUMATICKÉ NÝTOVACÍ  
KLEŠTĚ GYSPRESS

Typ	Objednací číslo	Balení
Pneumatické nýtovací kleště Gyspress 8T PushPull	GY056893	1 ks
Nýtovací sada pro VW Group	GY054257	1 ks
Nýtovací sada pro BMW Group	GY054240	1 ks
Nýtovací sada pro Jaguar / Land Rover	GY054271	1 ks
Nýtovací sada pro Ferrari	GY059009	1 ks
Nýtovací sada pro Ford	GY058835	1 ks
Nýtovací sada pro Mercedes-Benz	GY058378	1 ks
Nýtovací sada pro Tesla	GY059092	1 ks
Sada ramen HR2+HR3	GY058910	1 ks

**Detail produktu** • hydropneumatické nýtovací kleště s funkcí Push Pull • nastavitelný tlak 0-8 bar • nastavitelná rychlost chodu • síla 8t

PNEUMATICKÉ NÝTOVACÍ  
KLEŠTĚ INAIRCOM

Typ	Objednací číslo	Balení
Pneumatické nýtovací kleště InAirCom	N21000214	1 ks

**Detail produktu** • pneumatické nýtovací kleště • velikost nýtu 4,8-7,8 mm • síla 21 000 N • tlak 6 bar

PNEUMATICKÉ NÝTOVACÍ  
KLEŠTĚ CROMATEC

Typ	Objednací číslo	Balení
Pneumatické nýtovací kleště RIV 998	GY055414	1 ks

**Detail produktu** • pneumatické nýtovací kleště pro nýtovací matice • velikost nýtu M4-M12 • síla 19 000 N • tlak 6 bar

ODVRTÁVAČKA BODOVÝCH  
SVARŮ CAR-O-LINER

Typ	Objednací číslo	Balení
Odvtřavačka bodových svarů Car-O-Liner	COL32686	1 ks

**Detail produktu** • odvtřavačka bodových svarů s nastavitelnou hloubkou odvrtu • automatický přítlak • sada vrtáků v balení

ODVRTÁVAČKA BODOVÝCH  
SVARŮ CROMATEC

Typ	Objednací číslo	Balení
Odvtřavačka bodových svarů Cromatec Technology	GY050464	1 ks

**Detail produktu** • odvtřavačka bodových svarů s manuálním přítlakem a hloubkou odvrtu • vrtáky 8 a 10 mm



## VRTÁKY PRO ODVRTÁVAČKY BODOVÝCH SVARŮ



CAR-O-LINER

Typ	Objednací číslo	Balení
Vrták 45x8mm na běžnou ocel	COL32863	5 ks
Vrták 44x8mm na vysokopevnostní ocel	COL33940	5 ks
Vrták 44x8mm do bóru	COL33939	3 ks
Vrták 10 mm	GY053076	1 ks

## ODVRTÁVAČKA LASEROVÝCH SVARŮ CROMATEC

cromatec  
Technology

Typ	Objednací číslo	Balení
Odvrtávačka laserových svarů Cromatec Technology	GY054165	1 ks
Frézka	GY054172	1 ks

**Detail produktu** • odvrtávačka laserových svarů s příloženými vrtáky na železo i hliník

## ELEKTRICKÉ BRUSKY MIRKA DEROS 150 mm



MIRKA

Typ	Objednací číslo	Balení
DEROS 650CV, zdvih 5 mm, Ø 150 mm	MID6502022	1 ks
DEROS 680CV, zdvih 8 mm, Ø 150 mm	MID6802022	1 ks
Podložný talíř pro DEROS, Ø 150 mm, 48 děr	8292605011	1 ks

**Detail produktu** • elektrická bruska s excentrickým pohybem • výborná ergonomie • možnost dvouručního uchopení • vybavena bezkartáčovým motorem • brusný talíř Ø 150 mm suchozipový • elektronická regulace otáček • počet otáček 4000 - 10000 min<sup>-1</sup> • s odsáváním • možností propojení a sledování vibrací přes Bluetooth • hmotnost 1 kg

## ELEKTRICKÉ BRUSKY MIRKA DEROS 77 mm



MIRKA

Typ	Objednací číslo	Balení
DEROS 325CV, zdvih 2,5 mm, Ø 77 mm	MID3252011	1 ks
DEROS 350CV, zdvih 5 mm, Ø 77 mm	MID3502011	1 ks
Podložný talíř pro DEROS Ø 77 mm, 6 děr	8294791211	1 ks
Podložný talíř pro DEROS Ø 77 mm, bez děr	8294791311	1 ks

**Detail produktu** • elektrická bruska s excentrickým pohybem • výborná ergonomie • možnost dvouručního uchopení • vybavena bezkartáčovým motorem • brusný talíř Ø 77 mm suchozipový • elektronická regulace otáček • počet otáček 4000 - 10000 min<sup>-1</sup> • s odsáváním • možností propojení přes Bluetooth • hmotnost 0,8 kg

## ROTAČNĚ-EXCENTRICKÁ BRUSKA ROTEX



FESTOOL

Typ	Objednací číslo	Balení
Rotačně-excentrická bruska RO 150 FEQ Plus, v Systaineru	575069	1 ks
Rotačně-excentrická bruska RO 150 FEQ, v kartonu	575066	1 ks

**Detail produktu** • tři nářadí v jednom • lze ji použít na jemné i hrubé broušení a leštění • možnost kombinace rotačního a excentrického pohybu • elektronická regulace otáček • počet otáček při rotačním pohybu 320 - 660 min<sup>-1</sup> • počet otáček při excentrickém pohybu 3300 - 6800 min<sup>-1</sup> • brusný zdvih 5 mm • příkon 720 W • hmotnost 2300 g

## ELEKTRICKÉ HOBLÍKY MIRKA DEOS



MIRKA

Typ	Objednací číslo	Balení
Elektrický hoblík Mirka DEOS 383CV, 70 x 198 mm	MID3830201	1 ks
Elektrický hoblík Mirka DEOS 353CV, 81 x 133 mm	MID3530201	1 ks
Podložná deska pro DEOS, 70x198 mm, 48 děr, středně tvrdá	8292383011	1 ks
Podložná deska pro DEOS, 81x133 mm, 46 děr, středně tvrdá	8292353011	1 ks

**Detail produktu** • elektrický hoblík s orbitalním pohybem • výborná ergonomie • možnost dvouručního uchopení • vybavený odsáváním • bezkartáčový motor • elektronická regulace otáček a funkce Bluetooth • brusná deska suchozipová • počet otáček 5 000 - 10 000 min<sup>-1</sup> • hmotnost 1 kg

## ANTISTATICKÉ HADICE K BRUSKÁM CEROS A DEROS



MIRKA

Typ	Objednací číslo	Balení
1 Hadice k bruskám CEROS/DEROS, 27 mm x 4 m	MIN6519411	1 ks
2 Prodlužovací hadice, 32 mm x 10 m	MIN6519711	1 ks
3 Hadice k bruskám DEROS s integrovaným elektrickým kabelem 230 V, 27 mm x 5,5 m	MIE6514511	1 ks
3 Hadice k bruskám DEROS s integrovaným elektrickým kabelem 230 V, 27 mm x 10 m	MIE6514711	1 ks

**Detail produktu** • prodlužovací hadice MIN6519711 je vhodná pro hadici MIN6519411

## VYMĚNITELNÝ KONEKTOR KABELU PRO BRUSKY DEROS/DEOS



MIRKA

Typ	Objednací číslo	Balení
Vyměn. konektor kabelu pro brusky DEROS/DEOS	MIE9011111	1 ks

## AKU ŠROUBOVÁK T 18+3



FESTOOL

Typ	Objednací číslo	Balení
Aku šroubovák T 18+3 Li 3,1 - Compact	574908	1 ks
Aku šroubovák T 18+3 Li 5,2 - Plus	574756	1 ks

**Detail produktu** • rozhraní FastFix pro všechny nástavce FastFix a systém pro rychlou výměnu nástroje CENTROTEC • přesvědčivá ergonomie • krátký, lehký a s optimálním těžištěm • plně elektronické nastavení a vypínání kroučícího momentu pro přesné šroubování • bezkartáčový motor EC-TEC s integrovaným řízením motoru pro dlouhou životnost a maximální výkon • kapacita akumulátoru: 3,1 Ah.

## NÁSTAVCE FASTFIX



FESTOOL

Typ	Objednací číslo	Balení
1 Rychloupínací sklíčidlo KC 13-1/2-K-FFP	769067	1 ks
2 Excentrický nástavec DD-ES	490294	1 ks
3 Úhlový nástavec DD-AS	490293	1 ks

**Detail produktu** 1 pro všechny akumulátorové vrtací šroubováky, akumulátorové kombinované šroubováky, vrtačky (kromě DR 20/DRP 20) a příklepové vrtačky Festool s upínáním CENTROTEC • rozsah upnutí: 1,5 - 13 mm 2 pro všechny akumulátorové vrtací šroubováky Festool C a T s rozhraním FastFix (kromě CXS/TXS) 3 pro všechny akumulátorové vrtací šroubováky Festool C a T s rozhraním FastFix (kromě CXS/TXS)

## AKU ŠROUBOVÁK ASV 7



narex

Typ	Objednací číslo	Balení
Aku Šroubovák ASV 7	65 404 185	1 ks

**Detail produktu** • set "kapesního" akušroubováku a akusvitilny • kompaktní tvar a nízká hmotnost usnadňují práci a zvyšují pracovní dostupnost • celokovová převodovka zvyšuje utahovací výkon stroje • 12 stupňové nastavení utahovacího momentu zefektivňuje utahování • doková nabíječka pro současně dobíjení dvojice akumulátorů • integrované LED světlo pro osvětlení pracovního prostoru • napětí/kapacita akumulátoru: 7,2 V/2Ah • nabíjecí čas: 45 min • otáčky naprázdno 0-380 ot/min • max. kroučící moment: 12 Nm • hmotnost 0,75 kg

## AKU ŠROUBOVÁK ASV 108-2



narex

Typ	Objednací číslo	Balení
Aku Šroubovák ASV 108-2	65 404 347	1 ks

**Detail produktu** • vrtací šroubovák se silným kroučícím momentem • kompaktní tvar a nízká hmotnost usnadňují práci a zvyšují pracovní dostupnost • celokovová 2 stupňová převodovka zvyšuje utahovací výkon stroje • 21 stupňové nastavení utahovacího momentu zefektivňuje utahování • doková nabíječka pro dobíjení dvojice akumulátorů • integrované LED světlo pro osvětlení pracovního prostoru • napětí/kapacita akumulátoru: 10,8 V/2Ah • nabíjecí čas: 25 min • otáčky naprázdno 1. stupeň 0-350 ot/min 2. stupeň 0-1 350 ot/min • max. kroučící moment: 35 Nm • hmotnost 1,1 kg

## AKU ŠROUBOVÁK ASV 14-2A



narex

Typ	Objednací číslo	Balení
1 Aku Šroubovák ASV 14-2A	65 404 186	1 ks
2 Aku Šroubovák ASV 14-2A (T-Loc)	65 403 940	1 ks

**Detail produktu** • vrtací šroubovák se silným kroučícím momentem • hliníkové pouzdro převodovky a několikanásobně uložené vřeteno zvyšují stabilitu a tuhost celého převodového ústrojí • 2 stupňová převodovka zvyšuje utahovací výkon stroje • 21 stupňové nastavení utahovacího momentu zefektivňuje utahování • doková nabíječka pro dobíjení dvojice akumulátorů • integrované LED světlo pro osvětlení pracovního prostoru • výkonné Li-Ion články s vyšší kapacitou nabízejí delší provozní dobu akumulátoru, netrpí tzv. paměťovým efektem a jsou šetrné k životnímu prostředí • navíc praktický ukazatel stavu baterie napětí • kapacita akumulátoru: 14,4 V/2Ah • nabíjecí čas: 30 min • otáčky naprázdno 1. stupeň 0-460 ot/min 2. stupeň 0-1 600 ot/min • max. kroučící moment: 54 Nm • hmotnost 1,6 kg

## VRTAČKA EV13 G-2



narex

Typ	Objednací číslo	Balení
1 Vrtačka EV13 G-2	65 404 729	1 ks
2 Vrtačka EV13 G-2A (T-Loc)	65 403 760	1 ks

**Detail produktu** • kvalitní uložení převodů ve stabilní hliníkové skříni zvyšuje výkon a prodlužuje životnost • elektronická regulace otáček pro nastavení optimálních otáček • plynulý rozběh • automatické blokování vřetena pro jednodušší výměnu nástroje • pogumované doplňky v úchopových zónách • příkon 760W • otáčky naprázdno: 1. rychlost 0-1 000 ot/min 2. rychlost 0-3 050 ot/min • max. kroučící moment: 1. rychlost 44 Nm, 2. rychlost 15 Nm • hmotnost 2,6 kg

## SADA VRTÁKŮ DO KOVU HSS



narex

Typ	Objednací číslo	Balení
Sada vrtáků do kovu HSS	00 763 355	1 ks

**Detail produktu** • sada vrtáků do kovu HSS 13dílná • průměr 1,5-6,5 x 0,5 mm + 3,3 mm + 4,2 mm

## ÚHLOVÁ BRUSKA EBU



narex

Typ	Objednací číslo	Balení
1 Úhlová bruska EBU 115-6	65 404 343	1 ks
2 Úhlová bruska EBU 125-6	65 404 344	1 ks

**Detail produktu** • SlimDesign motorová skříň s obvodem 180 mm pro perfektní ovládání a snadnou manipulaci • plochá převodová skříň pro pohodlnou práci i na stísněných místech • optimalizované vedení vzduchu zajišťuje dokonalé chlazení při zvyšující se teplotě nářadí • spínač s aretací stálého chodu • ochrana proti opětovnému zapnutí při výpadku proudu • samoodpojitelné uhlíky proti poškození rotoru při jejich opotřebení • výměnné vzduchové filtry proti hrubým nečistotám • polohovatelná rukojeť • příkon 680W • 11 000ot/min • max. průměr kotouče 115 mm • hmotnost 1,7 kg



**VYSAVAČE NA HLINÍK  
CLEANTEX CT 48 EC B22**



Typ	Objednací číslo	Balení
Vysavač CTL 48 E LE EC B22	575275	1 ks
Vysavač CTM 48 E LE EC B22	575286	1 ks

**Detail produktu** • odsávání hořlavého a výbušného prachu třídy nebezpečí výbuchu ST1, ST2 a ST3 v zóně 22 (Hliník) • antistatická funkce proti vzniku statického náboje při práci • motor EC-TEC pro trvalý chod • s integrovanou přípojkou pro EAA a pneumatické nářadí • příkon 150 - 1100 W • objemový proud max. 3400 l/min • podtlak max. 23000 Pa • filtrační plocha 6318 cm<sup>2</sup> • síťový kabel s gumovou izolací 7,5 m • hmotnost: 18,6 kg

**PRACOVNÍ CENTRUM  
WCR 1000**



Typ	Objednací číslo	Balení
Pracovní centrum WCR 1000	497471	1 ks

**Detail produktu** • pracoviště pro dovybavení vysavačů • upevnění bez použití nástrojů • plynulé nastavení výšky • uložení pro Systainer • háky pro uchycení dvou kusů nářadí a sacích hadic • dřevěný plech a profilová drážka umožňující další individuální rozšíření • otočná odkládací přihrádka

**MIRKA VYSAVAČ 1230 L**



Typ	Objednací číslo	Balení
Vysavač Mirka 1230 L PC	8999100111	1 ks

**Detail produktu** • kompaktní rozměry • výkon 1200 W • hmotnost 14,5 kg • obsah nádoby 30l • rozměry: 38,5 x 56,5 x 56,5 cm • manuální čištění filtrů

**PRACOVNÍ CENTRUM  
PRO VYSAVAČE ŘADY 1230**



Typ	Objednací číslo	Balení
1 Pracovní centrum pro vysavače řady 1230	9190148011	1 ks
2 Systém pro upevnění pracovního centra Mirka na vysavač Mirka 1230	8999110411	1 ks

**VOZÍK MIRKA SOLUTIONS**



Typ	Objednací číslo	Balení
Vozík Mirka Solutions pro vysavač	9190129001	1 ks

**Detail produktu** • prostor pro vysavač Mirka • vrchní plocha pro uložení brusiva • držáky pro zavěšení tří brusek • držák na tři hadice • šuplíky a zamykatelná skříňka na nářadí a brusivo

**PŘÍSLUŠENSTVÍ K VYSAVAČI  
MIRKA 1230**



Typ	Objednací číslo	Balení
1 Textilní sáček pro vysavač Mirka 1230	8999100211	1 ks
1 Plastový sáček pro vysavač Mirka 1230	8999100311	1 ks
2 Filtr pro vysavač Mirka 1230	8999100411	1 ks
3 Pneumatický Box pro vysavač Mirka 1230	8999101011	1 ks
4 Filtr sání pro vysavač Mirka 1230	8999110111	1 ks
5 Filtr sání PET pro vysavač Mirka 1230	8999110211	1 ks

**ČISTICÍ SADA K VYSAVAČI**



Typ	Objednací číslo	Balení
Čistící sada k vysavači Mirka	8999799111	1 ks

**POTAH NA ODSÁVACÍ HADICI**



Typ	Objednací číslo	Balení
Potah na odsávací hadici s vedením el. kabelu, 3,5 m	MI66515911	1 ks

**Detail produktu** • potah ze speciálně upravené textilie na odsávací hadici určený pro spojení s elektrickým kabelem brusky • délka 3,5 m • pro standardní 4 m hadice

PŘÍSLUŠENSTVÍ K VYSAVAČI  
MIRKA 915/1230

MIRKA

Typ	Objednací číslo	Balení
1 Rozdvojka na hadici i vzduch	8992510211	1 ks
2 Rozdvojka na hadici	8992510311	1 ks



Potřebujete technologie a příslušenství pro vaši autolakovnu, vyžádejte si u nás Katalog příslušenství a vybavení pro lakovny.

servind.com

## TOOL - STATION VOZÍK



RONIN TOOLS

Typ	Objednací číslo	Balení
Tool - Station vozík, 143 dílů	10.002.143	1 ks
Tool - Station vozík, 271 dílů	10.002.267	1 ks

**Detail produktu** • pojízdný vozík vybavený nářadím • 143 nebo 271 kusů nářadí

## SADA KLEŠTÍ 3 KS



RONIN TOOLS

Typ	Objednací číslo	Balení
1 Sada kleští, 3 kusy	20.201.000	1 ks
2 Sada kleští, 3 kusy	20.202.000	1 ks

**Detail produktu** 1 160 mm štípačky • 180 mm kombinačky • 200 mm ploché  
2 160 mm štípačky • 180 mm kombinačky • 240 mm sikovky

## SADA KLEŠTÍ 4KS



RONIN TOOLS

Typ	Objednací číslo	Balení
Sada kleští, 4 kusy	20.203.000	1 ks

**Detail produktu** • 160 mm štípačky • 180 mm kombinačky • 200 mm ploché dlouhé • 160 mm odizolovací kleště

## SADA KLEŠTÍ SEEGER



RONIN TOOLS

Typ	Objednací číslo	Balení
Sada kleští Seeger, 4 kusy	20.252.000	1 ks

**Detail produktu** • 180 mm Seeger kleště



## SADA ŠROUBOVÁKŮ



RONIN TOOLS

Typ	Objednací číslo	Balení
1 Sada šroubováku, 6 kusů	15.301.000	1 ks
2 Sada šroubováku, 6 kusů	15.302.000	1 ks

**Detail produktu** 1 3 ks plochý (5, 5-6, 5-8 mm) • 3 ks Phillips (PH0-PH1-PH2)  
2 3 ks plochý (5, 5-6, 5-8 mm) • 3 ks Pozidriv (PZ0-PZ1-PZ2)

## SADA ŠROUBOVÁKŮ TORX



RONIN TOOLS

Typ	Objednací číslo	Balení
1 Sada šroubováku, 6 kusů	15.303.000	1 ks
2 Sada šroubováku, 6 kusů	15.304.000	1 ks

**Detail produktu** 1 6 ks Torx (T10-T15-T20-T25-T27-T30) 2 6 ks Torx (TR10-TR15-TR20-TR25-TR27-TR30)

SADA KOMBÍ KLÍČŮ  
OČKO / PLOCHÉ

1 2 3

RONIN TOOLS

Typ	Objednací číslo	Balení
1 Sada kombi klíčů očko / ploché, 12 kusů	25.220.012	1 ks
2 Sada kombi klíčů očko / ploché, 11 kusů	25.210.011	1 ks
3 Sada kombi klíčů očko / ploché, 18 kusů	25.210.018	1 ks

**Detail produktu** 1 8-19 mm plochý/očko • 12 kusů 2 11 ks kombi klíčů očko/ploché (7-8-9-10-11-12-13-14-15-17-19 mm) 3 18 ks kombi klíčů očko/ploché (6-7-8-9-10-11-12-13-14-15-16-17-18-19-20-21-22-23 mm)

SADA KOMBÍ KLÍČŮ  
PLOCHÉ / OČKO S RÁČNOU

RONIN TOOLS

Typ	Objednací číslo	Balení
Sada kombi klíčů ploché / očko s ráčnou, 7 kusů	25.220.007	1 ks

**Detail produktu** • 7 ks kombi klíčů ploché/očko s ráčnou (8-10-11-13-14-17-19 mm)

## SADA GOLA 1/4" S NÁSTAVCI



RONIN TOOLS

Typ	Objednací číslo	Balení
Sada gola 1/4" s nástavci, 42 kusů	30.142.000	1 ks

## SADA GOLA 1/2" S NÁSTAVCI



RONIN TOOLS

Typ	Objednací číslo	Balení
Sada gola 1/2" s nástavci, 53 kusů	30.353.000	1 ks

## SADA 1/2" NÁSTAVCŮ S BITY



RONIN TOOLS

Typ	Objednací číslo	Balení
Sada 1/2" nástavců s bity, 16 kusů	30.615.000	1 ks

**Detail produktu** • sada 1/2" nástavců s bity • 16 kusů • vhodné zejména na opravy automobilů německých značek (kromě modelů Opel) • dlouhé (10,5 cm): 5-6-8-10-12-14-16-18 • krátké (2 cm): 5-6-8-10-12-14-16-18

## SADA PRŮBOJNÍKŮ



RONIN TOOLS

Typ	Objednací číslo	Balení
Sada průbojníků, 7 kusů	45.080.008	1 ks

## SADA PILNÍKŮ



RONIN TOOLS

Typ	Objednací číslo	Balení
Sada pilníků, 5 kusů	40.105.000	1 ks

SADA INBUS  
A INBUS RESI-TORX

RONIN TOOLS

Typ	Objednací číslo	Balení
1 Sada Inbus, 9 kusů	15.510.010	1 ks
2 Sada Inbus Resi-Torx, 9 kusů	15.510.020	1 ks

**Detail produktu** 1 extra dlouhé, kulová hlava 2 extra dlouhé

## SADA T-INBUS



RONIN TOOLS

Typ	Objednací číslo	Balení
Sada T-Inbus, 10 kusů	15.520.010	1 ks

DIGITÁLNÍ POSUVNÉ  
MĚŘIDLO

RONIN TOOLS

Typ	Objednací číslo	Balení
Digitální posuvné měřidlo	35.200.050	1 ks

SADA NÁSTROJŮ PRO  
UVOLNĚNÍ ČALOUNĚNÍ

RONIN TOOLS

Typ	Objednací číslo	Balení
Sada nástrojů pro uvolnění čalounění, 5 kusů	15.900.50	1 ks

**Detail produktu** • sada nástrojů pro uvolnění čalounění v interiéru • 5 kusů

SADA KAROSÁŘSKÉHO  
NÁŘADÍ

RONIN TOOLS

Typ	Objednací číslo	Balení
Sada karosářského nářadí, 5 kusů	45.200.005	1 ks

**Detail produktu** • karosářské kladivo kulaté/čtvercové • karosářské kladivo kulaté/špička • karosářská babka (kovadlinový tvar) • karosářská babka (hříbkovitý tvar) • karosářská babka (plochý kapkovitý tvar)

SADA UPEVNŮVACÍCH  
KLEŠTÍ S RESI TORXY

RONIN TOOLS

Typ	Objednací číslo	Balení
Sada upevňovacích kleští s Resi Torxy, 26 kusů	20.650.000	1 ks

**Detail produktu** • 4ks upevňovacích kleští • 22ks L resi-torxů

## MOMENTOVÝ KLÍČ 1/2"



RONIN TOOLS

Typ	Objednací číslo	Balení
Momentový klíč 1/2"	30.300.200	1 ks

**Detail produktu** • momentový klíč 1/2" • rozsah 40 - 200 Nm

## SADA HOBLÍKU A PODLOŽEK



MIRKA

Typ	Objednací číslo	Balení
Adapter kit 70 x 198, suchý zip, 40 děr	8391520111	1ks

**Detail produktu** • adapter kit 70 x 198 mm • suchý zip • 40 děr

## RUČNÍ HOBLÍK



hamach

Typ	Objednací číslo	Balení
Ruční hoblík PF 16 S	016398	1 ks

**Detail produktu** • plastový hoblík PF 16 S flexibilní • 70 x 445 mm

## STAVITELNÝ RUČNÍ HOBLÍK

cromatec  
Technology

Typ	Objednací číslo	Balení
Ruční hoblík stavitelný	GY051423	1 ks
Náhradní list pro ruční hoblík	GY052574	1 ks

**Detail produktu** • ruční stavitelný hoblík pro odstraňování přebytečných vrstev tmelu



## KAROSÁŘSKÁ KLDÍVKA



Typ	Objednací číslo	Balení
1 Karosářské kladívko	GY053298	1 ks
2 Karosářské kladívko	GY053311	1 ks
3 Karosářské kladívko	GY051430	1 ks
4 Karosářské kladívko	GY051454	1 ks
5 Karosářské kladívko	GY051416	1 ks

## KAROSÁŘSKÉ LŽICE



Typ	Objednací číslo	Balení
1 Karosářská lžice	GY053342	1 ks
2 Karosářská lžice	GY053328	1 ks
3 Karosářská lžice	GY053335	1 ks
4 Karosářská lžice	GY051409	1 ks

## KAROSÁŘSKÉ BABKY



Typ	Objednací číslo	Balení
1 Karosářská babka	GY053281	1 ks
2 Karosářská babka	GY051478	1 ks
3 Karosářská babka	GY051485	1 ks
4 Karosářská babka	GY051461	1 ks

## SADA KAROSÁŘSKÝCH KLDIV A BABEK



Typ	Objednací číslo	Balení
Sada karosářských kladiv a babek	GY057579	1 sada

## KAROSÁŘSKÉ SEKÁČE



Typ	Objednací číslo	Balení
1 Karosářský sekáč úzký, 26 mm	GY057586	1 ks
2 Karosářský sekáč široký, 60 mm	GY057593	1 ks

## SADY KAROSÁŘSKÝCH SVĚREK



Typ	Objednací číslo	Balení
1 Sada karosářských svěrek, 6 kusů	GY050242	1 sada
2 Sada karosářských svěrek, 6 kusů	GY050112	1 sada
3 Sada karosářských svěrek, 16 kusů	GY050266	1 sada

## PROSAZOVACÍ KLEŠTĚ



Typ	Objednací číslo	Balení
Prosažovací kleště Cromatec Technology	GY052437	1 ks

Detail produktu • rozměr díry 6 x 20 mm

VYTLAČOVACÍ PISTOLE  
MECHANICKÁ

TEROSON

Typ	Objednací číslo	Balení
Vytlačovací pistole Teroson Staku	142240	1 ks

**Detail produktu** • vytlačovací pistole Teroson Staku pro ruční aplikaci • dávkuje standardní materiály • snadná manipulace a čištění • vytlačování pístem • převodový poměr 1:10

VYTLAČOVACÍ PISTOLE  
MULTI PRESS

TEROSON

Typ	Objednací číslo	Balení
Vytlačovací pistole Multi Press	142241	1 ks

**Detail produktu** • vzduchová pistole na kartuše • použití pro UBC, hliníkové i plastové kartuše • vytlačování teleskopickým pístem • max. tlak: 8 bar

VYTLAČOVACÍ PISTOLE  
POWERLINE II

TEROSON

Typ	Objednací číslo	Balení
Vytlačovací pistole PowerLine II	960304	1 ks

**Detail produktu** • vysokotlaká vzduchová pistole na kartuše • pro materiál s nízkou i vysokou viskozitou • vytvoří úzký i široký pás • vytlačování pístem • provozní tlak 24 bar

RUČNÍ PISTOLE  
TEROSON 2x25ml

TEROSON

Typ	Objednací číslo	Balení
Ruční pistole Teroson 2x25ml, směšovací poměr 1:1	150035	1 ks
Ruční pistole Teroson 2x25ml, směšovací poměr 1:1 a 2:1	267452	1 ks

**Detail produktu** • Ruční pistole pro dvousložkové kartuše 2x25ml

AKU VYTLAČOVACÍ PISTOLE  
CROMATECcromatec  
Technology

Typ	Objednací číslo	Balení
Aku vytlačovací pistole Cromatec Technology	GY057975	1 ks

**Detail produktu** • rychlost vytlačování 3-10 mm/s • kapacita 400 ml • kapacita baterie 2 Ah

SADA NA VYŘEZÁVÁNÍ  
ČELNÍCH SKEL

TEROSON

Typ	Objednací číslo	Balení
1 Sada Multicut na vyřezávání čelních skel	2058166	1 ks
2 Náhradní struna pro sadu Multicut	2071270	1 ks

**Detail produktu** • jednoduchá manipulace i pro jednoho pracovníka • bez potřeby bříty nebo kovového drátu • úspora času, snížení rizika zranění • možné použití i pro demontáž lepených dílů (spoilery apod.) • k sadě lze objednat náhradní strunu na vyřezávání

## VYŘEZÁVACÍ DRÁT



Typ	Objednací číslo	Balení
1 Čtyřhranný vyřezávací drát – 50 m, 0,6 x 0,6 mm	149360	1 ks
2 Držák vyřezávacího drátu LUXUS	149364	1 pár

**Detail produktu** • pro ruční vyřezávání autoskel • návín drátu 50 m • doporučujeme doobjednat držák vyřezávacího drátu se samosvorným uchycením drátu

PISTOLE PRO NÁSTRÍK  
SPODKŮ

Colad

Typ	Objednací číslo	Balení
Pistole pro nástřik spodků	4045	1 ks

**Detail produktu** • používá se k rovnoměrnému dávkování přípravků • dávkování 1:1 nebo 2:1

## SATA HRS PISTOLE



SATA

Typ	Objednací číslo	Balení
SATA HRS pistole bez regulace množství materiálu s nylonovou (16113), Venturiho hákovou (16139) a dveřní sondou (16071)	9795	1 ks
SATA HRS pistole pro konzervování dutin s regulací množství materiálu a bez sond	12658	1 ks
SATA HRS pistole pro konzervování dutin bez sond a regulace množství materiálu	11072	1 ks

**Detail produktu** • přesně vedení paprsku • rozmanitá oblast použití díky různým sondám • jemné rozprášení dokonce i u vysoce viskózních materiálů díky tlakovému vstříku až do tlaku 10 bar • rychlá a snadná výměna sond díky osvědčenému systému materiálové spojky • dlouhá doba životnosti díky celokovovému provedení • objem nádoby 1,0 l

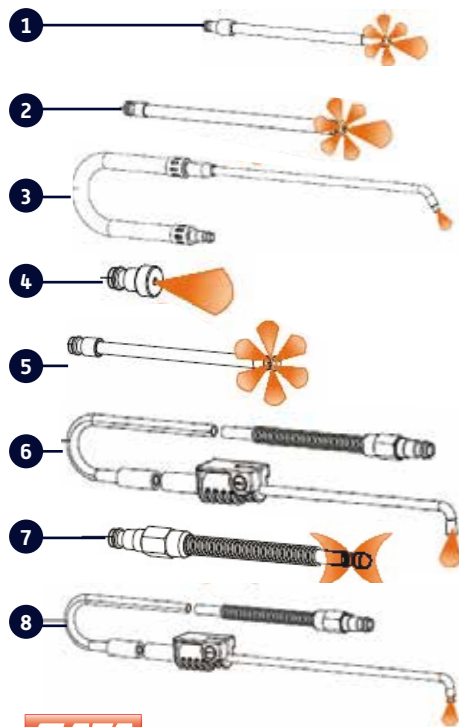

SONDY PRO PISTOLE  
SATA HRS

SATA

Typ	Objednací číslo	Balení
Dveřní sonda, průměr 8 mm, délka 1 100 mm	16071	1 ks
Nylonová sonda, průměr 8 mm, délka 1 300 mm	16113	1 ks
Venturiho háková sonda, průměr 7 mm, flexibilní	16139	1 ks
Kruhová tryska	25486	1 ks
Nylonová sonda, průměr 6 mm, délka 1 500 mm	16105	1 ks
Háková sonda, průměr 5 mm, flexibilní	24372	1 ks
Nylonová sonda, průměr 6 mm, délka 1 500 mm	11874	1 ks
Venturiho háková sonda, průměr 5 mm, flexibilní	11866	1 ks

- 1 **Dveřní sonda, průměr 8 mm, délka 1 100 mm**  
Detail produktu • snadná manipulace • stříká radiálně a dopředu
- 2 **Nylonová sonda, průměr 8 mm, délka 1 300 mm**  
Detail produktu • stříká radiálně a dopředu
- 3 **Venturiho háková sonda, průměr 7 mm, flexibilní**  
Detail produktu • flexibilní
- 4 **Kruhová tryska**
- 5 **Nylonová sonda, průměr 6 mm, délka 1 500 mm**  
Detail produktu • stříká radiálně
- 6 **Háková sonda, průměr 5 mm, flexibilní**  
Detail produktu • flexibilní
- 7 **Nylonová sonda, průměr 6 mm, délka 1 500 mm**  
Detail produktu • stříká diagonálně dopředu a dozadu
- 8 **Venturiho háková sonda, průměr 5 mm, flexibilní**  
Detail produktu • flexibilní

## Ofukovací pistole

## OFUKOVACÍ PISTOLE SATA



SATA

Typ	Objednací číslo	Balení
1 SATA ofukovací pistole, standardní	15156	1 ks
2 SATA ofukovací pistole, multitryska	15214	1 ks
3 SATA ofukovací pistole, snížená hladina hluku	15180	1 ks
4 Profukovací tryska s pogumovanou ochranou proti nárazu	133306	1 ks

Detail produktu 2 multitryska (zesílený výkon ofuku)

OFUKOVACÍ PISTOLE  
INAIRCOMinaircom  
Inovace v nářadí

Typ	Objednací číslo	Balení
1 Ofukovací pistole A2	N41000114	1 ks
2 Ofukovací pistole PenAir	N41000414	1 ks

POUZE SPOJENÍ ÚSPĚŠNÝCH  
PŘINÁŠÍ NEJVYŠŠÍ VÝKON



Tak jako profesionální závodní tým, i váš servis se v každodenním provozu potřebuje spolehnout na **prvotřídní produkty, špičkové technologie a sehraný tým**. Nabízíme vám kompletní sortiment technologicky nejvyšší řady Castrol Professional, kompetentní poradenství, dodávky do druhého dne od objednávky a podmínky připravené na míru. Neváhejte nás kontaktovat.

[www.servind.com](http://www.servind.com)

**Servind**  
Authorised Distributor of Castrol

**Castrol**  
**EDGE**  
**PROFESSIONAL**





**Broušení**



## ABRANET ACE HD

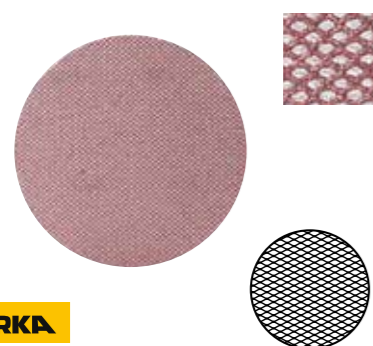

MIRKA

Typ	Objednací číslo	Balení
Abranet Ace HD 150mm, P40	AH24102540	25 ks
Abranet Ace HD 150mm, P60	AH24102560	25 ks
Abranet Ace HD 150mm, P80	AH24102580	25 ks
Abranet Ace HD 150mm, P120	AH24102512	25 ks

**Detail produktu** • odolné a pevné brusivo s obsahem keramickými zrn • vyvinut pro dosažení vynikajících výsledků i při nejnáročnějších povrchových úpravách • výjimečná odolnost proti obroušení hran a zanášení • nosný materiál z pevné tkané síťoviny • vyroben bez obsahu rozpouštědel

## Q. SILVER ACE

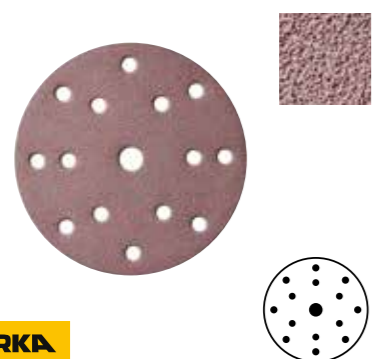

MIRKA

Typ	Objednací číslo	Balení
Q. Silver Ace 150 mm, 6+9 děr, P80	3261109980	100 ks
Q. Silver Ace 150 mm, 6+9 děr, P100	3261109910	100 ks
Q. Silver Ace 150 mm, 6+9 děr, P120	3261109912	100 ks
Q. Silver Ace 150 mm, 6+9 děr, P150	3261109915	100 ks
Q. Silver Ace 150 mm, 6+9 děr, P180	3261109918	100 ks

**Detail produktu** • vyvinut pro tvrdší a náročnější brusné operace • zvláště vhodný pro velmi tvrdé podklady • pro autoopravárství i průmysl • vysoká agresivita broušení • keramické zrna

## Q. SILVER

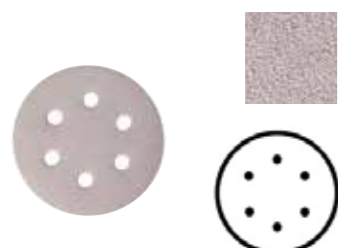

MIRKA

Typ	Objednací číslo	Balení
Q. Silver 77 mm, 6 děr, P320	3663409932	100 ks
Q. Silver 77 mm, 6 děr, P500	3663409951	100 ks
Q. Silver 77 mm, bez děr, P800	366JT05081	50 ks
Q. Silver 77 mm, bez děr, P1200	366JT05093	50 ks

**Detail produktu** • pro autoopravárství i průmysl • vysoká agresivita broušení • zvláště vhodný pro velmi tvrdé podklady • řada doplněna o extra jemné zrnitosti P 600 - P 1500

## ABRANET



MIRKA

Typ	Objednací číslo	Balení
Abranet 70 x 198mm, P80	5415005080	50 ks
Abranet 70 x 198mm, P120	5415005012	50 ks
Abranet 70 x 198mm, P180	5415005018	50 ks
Abranet 81 x 133 mm, P80	5417805080	50 ks
Abranet 81 x 133 mm, P120	5417805012	50 ks
Abranet 81 x 133 mm, P180	5417805018	50 ks

**Detail produktu** • brusivo na mřížce pro bezprašné broušení • eliminuje zanášení • delší životnost • lepší efektivita • nosný materiál z pevné tkané síťoviny

## Q.SILVER ACE



MIRKA

Typ	Objednací číslo	Balení
Q. Silver Ace 70 x 198 mm, P80	3263509980	100 ks
Q. Silver Ace 70 x 198 mm, P120	3263509912	100 ks
Q. Silver Ace 70 x 198 mm, P180	3263509918	100 ks
Q. Silver Ace 81 x 133 mm, P80	3268809980	100 ks
Q. Silver Ace 81 x 133 mm, P120	3268809912	100 ks
Q. Silver Ace 81 x 133 mm, P180	3268809918	100 ks

**Detail produktu** • keramické zrna pro ještě tvrdší a náročnější brusné operace • vysoká agresivita broušení • brusivo na papírovém nosiči

## SADA NA RENOVACI SVĚTLOMETŮ



MIRKA

Typ	Objednací číslo	Balení
Sada na renovaci světlometů vč. pneu brusky Mirka	HL-KIT PNEU-PLUS	1 ks

**Detail produktu** • kompletní sada • brusivo • maskovací páska • pneumatická bruska Ø 77mm • odmašťovací sprej • čirý lak na světlomety ve spreji

## BRUSNÉ KOTOUČE



3M

Typ	Objednací číslo	Balení
3M Cubitron II brusný kotouč T27 115 x 22 x 4,2 mm	3M 81157	1 ks
3M Cubitron II brusný kotouč T27 125 x 22 x 4,2 mm	3M 81149	1 ks
3M Cubitron II brusný kotouč T27 115 x 22 x 7 mm	3M 65510	1 ks
3M Cubitron II brusný kotouč T27 125 x 22 x 7 mm	3M 65509	1 ks

**Detail produktu** • brusné kotouče 3M Cubitron II ubírají materiál rychleji než konkurenční brusné kotouče • precízně tvarované zrna v podobě trojúhelníku se opotřebovává rovnoměrně, nezahřívá obrobek, optimálně se štěpí a vydrží déle • pevný kotouč vyztužený pryskyřicí se hodí jak na černou ocel, tak na nerez

## FÍBROVÉ KOTOUČE



3M

Typ	Objednací číslo	Balení
3M Cubitron II fíbrový kotouč 36+, 115 mm	3M 33407	5 ks
3M Cubitron II fíbrový kotouč 60+, 115 mm	3M 33409	5 ks
3M Cubitron II fíbrový kotouč 80+, 115 mm	3M 33410	5 ks

**Detail produktu** • 3M technologie přesně tvarovaného keramického zrna umožňuje rychlejší broušení svárů • při odstraňování barev se 3M Cubitron™ II Fíbrové disky neopotřebovují tak rychle a současně vytváří menší množství tepla

FÍBROVÉ KOTOUČE  
SE SYSTÉMEM ROLOC

Typ	Objednací číslo	Balení
3M Cubitron II fibrový kotouč Roloc 36+, 50mm	3M 33377	15 ks
3M Cubitron II fibrový kotouč Roloc 60+, 50mm	3M 33379	15 ks
3M Cubitron II fibrový kotouč Roloc 80+, 50mm	3M 33380	15 ks

**Detail produktu** • určen pro obrábění těžkých kovových aplikací, jako je broušení sváru a čištění • pevná vlákna slouží jako podpora vyššího brusného výkonu

## Brusné rohože

## MIRLON BRUSNÁ ROHOŽ



Typ	Objednací číslo	Balení
Mirlon 152 x 229 mm, VF, P360	8019002037	20 ks

**Detail produktu** • trojrozměrné brusivo nové generace • zrno nanášeno inovativní technikou zaručující vyšší agresivitu a flexibilitu • vhodné pro matování, čištění, zdrsňování či broušení těžce dostupných míst

## Řezné a lamelové kotouče

## ŘEZNÉ KOTOUČE



Typ	Objednací číslo	Balení
3M Cubitron II řezný kotouč 75 x 1,6 x 9,53 mm	3M 33455	5 ks
3M Cubitron II řezný kotouč 75 x 1 x 9,53 mm	3M 33456	5 ks
3M Cubitron II řezný kotouč 100 x 1 x 9,53 mm	3M 33460	5 ks
3M Cubitron II řezný kotouč 100 x 1,6 x 9,53 mm	3M 33461	5 ks
3M Cubitron II řezný kotouč 115 x 1 x 22 mm	3M 65513	1 ks
3M Cubitron II řezný kotouč 115 x 1,6 x 22 mm	3M 65454	1 ks
3M Cubitron II řezný kotouč 125 x 1 x 22 mm	3M 65512	1 ks
3M Cubitron II řezný kotouč 125 x 1,6 x 22 mm	3M 65455	1 ks

**Detail produktu** • řezný kotouč na řezání plechové konstrukce automobilů, rámců, výfuků, svorek a zrezivělých šroubů • konstruovaný s keramickými zrny trojúhelníkového tvaru pro rychlé řezání • delší životnost a chladnější chod

## LAMELOVÉ KOTOUČE



Typ	Objednací číslo	Balení
3M Cubitron II lamelový kotouč T27 115 x 22 mm, P40	3M 65066	1 ks
3M Cubitron II lamelový kotouč T27 115 x 22 mm, P60	3M 65067	1 ks
3M Cubitron II lamelový kotouč T27 115 x 22 mm, P80	3M 65068	1 ks
3M Cubitron II lamelový kotouč T27 125 x 22 mm, P40	3M 65069	1 ks
3M Cubitron II lamelový kotouč T27 125 x 22 mm, P60	3M 65070	1 ks
3M Cubitron II lamelový kotouč T27 125 x 22 mm, P80	3M 65071	1 ks

**Detail produktu** • extrémně rychlé broušení i při nízkém tlaku • navrženo pro lepší chlazení • brousí a sjednocuje povrch v jednom kroku

LAMELOVÉ KÓNICKÉ  
KOTOUČE

Typ	Objednací číslo	Balení
3M Cubitron II lamelový kotouč kónický T29 115 x 22 mm, P40	3M 65051	1 ks
3M Cubitron II lamelový kotouč kónický T29 115 x 22 mm, P60	3M 65052	1 ks
3M Cubitron II lamelový kotouč kónický T29 115 x 22 mm, P80	3M 65053	1 ks
3M Cubitron II lamelový kotouč kónický T29 125 x 22 mm, P40	3M 65054	1 ks
3M Cubitron II lamelový kotouč kónický T29 125 x 22 mm, P60	3M 65055	1 ks
3M Cubitron II lamelový kotouč kónický T29 125 x 22 mm, P80	3M 65056	1 ks

## Brusné pásy

## BRUSNÉ PÁSY



Typ	Objednací číslo	Balení
3M Cubitron II brusný pás 10 x 330 mm, 36+	3M 33437	10 ks
3M Cubitron II brusný pás 10 x 330 mm, 60+	3M 33439	10 ks
3M Cubitron II brusný pás 10 x 330 mm, 80+	3M 33440	10 ks

**Detail produktu** • 3M Cubitron II brusné pásy jsou nejlepší ve své třídě • pásová bruska s brusnými pásy 3M Cubitron II se lehko ovládá a jednoduše používá na úpravu svárů a broušení kovů • 3M technologie precizně tvarovaných zrn zaručuje lepší brus • konzistentnější povrch a menší zahřívání materiálu zaručuje delší životnost • ideální pro špatně dostupná místa

## Štětinové kotouče

## ŠTĚTINOVÉ KOTOUČE



Typ	Objednací číslo	Balení
3M Scotch-Brite štětinový kotouč, 50mm, P50 - zelený	3M 7524	1 ks
3M Scotch-Brite štětinový kotouč, 50mm, P80 - žlutý	3M 7525	1 ks
3M Scotch-Brite štětinový kotouč, 50mm, P120 - bílý	3M 7528	1 ks
3M Scotch-Brite štětinový kotouč, 75mm, P50 - zelený	3M 7526	1 ks
3M Scotch-Brite štětinový kotouč, 75mm, P80 - žlutý	3M 7527	1 ks
3M Scotch-Brite štětinový kotouč, 75mm, P120 - bílý	3M 7529	1 ks

**Detail produktu** • vyroben z plastu s přídavkem brusiva • pro všeobecné čištění a odrezování bez poškození vlastního kovu

## Odstranění polepů

KOTOUČ PRO ODSTRANĚNÍ  
POLEPŮ A LEPIDEL

Typ	Objednací číslo	Balení
Gumový kotouč pro odstranění polepů a lepidel	021290	2 ks

**Detail produktu** • pro odstraňování polepů, lepidel, gumy a lepidel po závaží na ALU discích





**Maskování  
a ochrana majetku**



## MASKOVACÍ PAPÍRY



Colad

Typ	Objednací číslo	Balení
Maskovací papír Colad, šíře 21 cm	206021	1 ks
Maskovací papír Colad, šíře 60 cm	206060	1 ks
Maskovací papír Colad, šíře 90 cm	206090	1 ks

**Detail produktu** • kvalitní maskovací papír s povrchovou impregnací v šířích 21, 60, 90 cm • návin 300 m • gramáž 50 g/m<sup>2</sup>

## ODVÍJEČE PRO MASKOVACÍ PAPÍRY



Colad

Typ	Objednací číslo	Balení
Odvíječ Colad pro maskovací papíry pro 2 role	2030	1 ks

**Detail produktu** • odvíječ pro instalaci na pracovní stůl nebo na zeď • pro 2 role celkové šíře 120 cm • vybaven držáky/odvíječi na maskovací pásy

## Svářečské deky

## SVÁŘEČSKÁ DEKA COLAD



Colad

Typ	Objednací číslo	Balení
Svářečská deka Colad	7100	1 ks

**Detail produktu** • materiál ze skelných vláken • opatřena magnety pro dobrou adhezi • rozměry 200 x 115 cm

## SVÁŘEČSKÁ DEKA CROMATEC

cromatec  
Technology

Typ	Objednací číslo	Balení
Svářečská deka Cromatec	GY053595	1 ks
Sada magnetů	GY052291	2 ks

**Detail produktu** • ochrana do 1300 °C • rozměr 200 x 180 cm

## SAMOLEPICÍ OCHRANNÁ FÓLIE FILM4CRASH



Colad

Typ	Objednací číslo	Balení
Ochranná samolepicí fólie Film4Crash	6870	1 ks

**Detail produktu** • samolepicí po celé své ploše • na zakrytí otvorů po oknech či předních a zadních lampách vozidla apod. • použití pro transport a dobu před opravou vozidla • odolná vůči povětrnostním vlivům (až 6 měsíců), UV ochrana • šíře 75 cm, návin 60 m, tloušťka 75 µm

## SAMOLEPICÍ OCHRANNÁ FÓLIE SMASHWRAP

Horn & Bauer  
Folientechnik

Typ	Objednací číslo	Balení
Ochranná samolepicí fólie SMASHWRAP	321087	1 ks

**Detail produktu** • samolepicí ochranná fólie • určena k utěsnění a ochraně rozbitých oken, chybějících oken, dveřních panelů, vstupních prahů, vozidel po nehodě, blatníků • není vhodná pro dlouhodobé zakrytí lakovaných povrchů • povrch musí být vždy čistý, suchý, bez mastnot, prachu nebo nečistot • fólie se nesmí vystavovat přímému slunečnímu světlu a teplotám nad +65 °C nebo pod -10 °C, aby nedošlo k zanechání zbytků lepidla na chráněném povrchu • optimální teploty pro použití samolepicí fólie jsou od +5 °C do +30 °C

## Ochrana interiéru

## OCHRANA VOLANTU

Horn & Bauer  
Folientechnik

Typ	Objednací číslo	Balení
Ochrana volantu	300127	500 ks

**Detail produktu** • speciální modrá průhledná fólie • velmi elastická • protisklizová • vhodná pro všechny typy volantů

## OCHRANA INTERIÉRU

Horn & Bauer  
Folientechnik

Typ	Objednací číslo	Balení
Ochrana interiéru 4v1	317234	200 ks

**Detail produktu** • ochrana sedačky, řadicí páky, ruční brzdy a podlážky • jednoduchá instalace • baleno v roli • rozměry 88 x 150 cm



## KRYTY SEDADEL



Colad

Typ	Objednací číslo	Balení
Plastové kryty sedadel	6110	100 ks

**Detail produktu** • igelit - chrání sedadla před znečištěním • 100 ks v balení • rozměry 80 x 130 cm

## Maskovací a další pásky

## MASKOVACÍ PÁSKY



cromatec

Typ	Objednací číslo	Balení
Maskovací páska Cromatec, šíře 18mm	C2-115018	48 ks
Maskovací páska Cromatec, šíře 24mm	C2-115024	36 ks
Maskovací páska Cromatec, šíře 30mm	C2-115030	32 ks
Maskovací páska Cromatec, šíře 36mm	C2-115036	24 ks
Maskovací páska Cromatec, šíře 48mm	C2-115048	24 ks

**Detail produktu** • kvalitní maskovací páska s teplotní odolností do 100 °C • návin 50 m

## NEPROBROUSITELNÁ PÁSKA



Colad

Typ	Objednací číslo	Balení
Neprobrousitelná páska Colad, šíře 50 mm	905050	1 ks

**Detail produktu** • pro ochranu před probroušením v okolí opravovaného místa • hliníková • šíře 50 mm • návin 50 m

## OBOUSTRANNÁ LEPICÍ PÁSKA



Colad

Typ	Objednací číslo	Balení
Oboustranná páska Colad, šíře 6 mm	901006	1ks
Oboustranná páska Colad, šíře 9 mm	901009	1ks
Oboustranná páska Colad, šíře 12 mm	901012	1ks
Oboustranná páska Colad, šíře 19 mm	901019	1ks
Oboustranná páska Colad, šíře 25 mm	901025	1ks

**Detail produktu** • akrylové pásky, pro upevnění lišt, nápisů, znaků apod. • návin 10 m • černá barva

MIRKA

VÝHRADNÍ DISTRIBUTOR

Brousí rychle.  
Odpuzuje prach.  
Zůstává ostré.

# Iridium

Zařadte vyšší rychlost.

SERVIND s.r.o. • Ke Kopanině 488 • 252 67 Tuchoměřice  
Tel. 220 400 400 • www.brusivomirka.cz





**Spotřební materiál**



## SVÁŘECÍ MATERIÁL GYS



Typ	Objednací číslo	Balení
Svařovací drát CuSi3 Ø0.8 - 1 KG D.100 - ERCuSi-A / S Cu6560	GY086692	1 ks
Svařovací drát CuSi3 Ø0.8 - 5 KG D.200 - ERCuSi-A / S Cu6560	GY086647	1 ks
Svařovací drát CuSi3 Ø1.0 - 5 KG D.200 - ERCuSi-A / S Cu6560	GY086654	1 ks
Svařovací drát CuSi3 Ø0.8 - PLASTIC REEL S200 5kg - ERCuAl-A1	GY086210	1 ks
Svařovací drát CuAl8 Ø0.8 - 5 KG D.200 - ERCuAl-A1 / S Cu6100	GY086661	1 ks
Svařovací drát CuAl8 Ø1.0 - 5 KG D.200 - ERCuAl-A1 / S Cu6100	GY086197	1 ks
Svařovací drát CuAl8 Ø1.0 - 15 KG D.300 - ERCuAl-A1 / S Cu6100	GY086180	1 ks
Svařovací drát ALU AlMg5 Ø0.8 - 0.5 KG D.100 - ER5356 / S Al 5356	GY086548	1 ks
Svařovací drát ALU AlMg5 Ø0.8 - 2 KG D.200 - ER5356 / S Al 5356	GY086555	1 ks
Svařovací drát ALU AlMg5 Ø1.0 - 2 KG D.200 - ER5356 / S Al 5356	GY086562	1 ks
Svařovací drát ALU AlMg5 Ø1.0 - 7 KG D.300 - ER5356 / S Al 5356	GY086524	1 ks
Svařovací drát ALU AlMg5 Ø1.2 - 7 KG D.300 - ER5356 / S Al 5356	GY086531	1 ks
Svařovací drát ALU AlMg3 Ø1.2 - 2 KG D.200 - ER5554 / S Al 5554	GY086517	1 ks
Svařovací drát ALU AlMg3 Ø1.2 - 7 KG D.300 - ER5554 / S Al 5554	GY086500	1 ks
Svařovací drát AISi12 Ø0.8 - 0.5 KG D.100 - ER4047 / S Al 4047	GY086678	1 ks
Svařovací drát AISi12 Ø1.0 - 2 KG D.200 - ER4047 / S Al 4047	GY086067	1 ks
Svařovací drát AISi12 Ø1.2 - 2 KG D.200 - ER4047 / S Al 4047	GY086074	1 ks
Svařovací drát AISi5 Ø0.8 - 0.5 KG D.100 - ER4043 / S Al 4043A	GY086685	1 ks
Svařovací drát AISi5 Ø1.0 - 2 KG D.200 - ER4043 / S Al 4043A	GY086142	1 ks
Svařovací drát AISi 5 Ø1.2 - 2 KG D.200 - ER4043 / S Al 4043A	GY086159	1 ks

## SVÁŘECÍ MATERIÁL MIGATRONIC



MIGATRONIC

Typ	Objednací číslo	Balení
Svařovací drát SG2 prům. 0,8 mm, 16 kg	MG00952001	1 ks
Svařovací drát SG2 prům. 0,6 mm, 5 kg	MG00952005	1 ks
Svařovací drát SG2 prům. 0,8 mm, 5 kg	MG00952006	1 ks
Svařovací drát SG2 prům. 1,0 mm, 5 kg	MG00952011	1 ks
Svařovací drát CuSi3 prům. 0,8 mm, 5 kg	MG81846809	1 ks
Svařovací drát CuSi3 prům. 1,0 mm, 5 kg	MG81846811	1 ks
Svařovací drát CuAl8 prům. 0,8 mm, 5 kg	MG81890055	1 ks
Svařovací drát CuAl8 prům. 1,0 mm, 5 kg	MG81890056	1 ks
Svařovací drát AlMg5 prům. 1,0 mm 2 kg	MG81846701	1 ks
Svařovací drát AISi5 prům. 1,0 mm 6 kg	MG81846110	1 ks
Svařovací drát AISi5 prům. 1,2 mm 6 kg	MG81846112	1 ks
Svařovací drát AISi12 prům. 1,2 mm 6 kg	MG81846212	1 ks

## Vrtáky a frézky

## VRTÁKY PRO ODVRTÁVAČKY BODOVÝCH SVARŮ



CAR-O-LINER

Typ	Objednací číslo	Balení
Vrták 45x8mm na běžnou ocel	COL32863	5 ks
Vrták 44x8mm na vysokopevnostní ocel	COL33940	5 ks
Vrták 44x8mm do bôru	COL33939	3 ks
Vrták 10 mm	GY053076	1 ks

## FRÉZKA PRO ODVRTÁVAČKY LASEROVÝCH SVARŮ

cromatec  
Technology

Typ	Objednací číslo	Balení
Frézka na laserové svary	GY054172	1 ks

Detail produktu • pro odvrtávačku laserových svarů

## Řezné plátky

## NÁHRADNÍ PLÁTKY

inaircom  
Inovace v technice

Typ	Objednací číslo	Balení
1 Nhradní plátky do pilky 24 zubů	M43000114	5 ks
2 Nhradní plátky do pilky 32 zubů	M43000214	5 ks

Detail produktu • pro vzduchové přímočaré pilky Cromatec Technology a InAirCom

## Řezné kotouče

## ŘEZNÉ KOTOUČE



3M

Typ	Objednací číslo	Balení
3M Cubitron II řezný kotouč 75 x 1,6 x 9,53 mm	3M 33455	5 ks
3M Cubitron II řezný kotouč 75 x 1 x 9,53 mm	3M 33456	5 ks
3M Cubitron II řezný kotouč 100 x 1 x 9,53 mm	3M 33460	5 ks
3M Cubitron II řezný kotouč 100 x 1,6 x 9,53 mm	3M 33461	5 ks
3M Cubitron II řezný kotouč 115 x 1 x 22 mm	3M 65513	1 ks
3M Cubitron II řezný kotouč 115 x 1,6 x 22 mm	3M 65454	1 ks
3M Cubitron II řezný kotouč 125 x 1 x 22 mm	3M 65512	1 ks
3M Cubitron II řezný kotouč 125 x 1,6 x 22 mm	3M 65455	1 ks

Detail produktu • řezný kotouč na řezání plechové konstrukce automobilů, rámu, výfuků, svorek a zrezivělých šroubů • konstruovaný s keramickými zrnky trojúhelníkového tvaru pro rychlé řezání • delší životnost a chladnější chod

### PODLOŽNÝ TALÍŘ PRO BRUSKY PROS A DEROS 150 mm



MIRKA

Typ	Objednací číslo	Balení
Podložný talíř pro PROS a DEROS, průměr 150 mm, 48 děr, medium	8292605011	1 ks

**Detail produktu** • brusný podložný talíř o průměru 150 mm • suchozipový

### PODLOŽNÝ TALÍŘ UNIVERZÁLNÍ



MIRKA

Typ	Objednací číslo	Balení
Univerzální podložný talíř, Ø 150 mm, 61 děr, závit 5/16+ M8	8295494111	1 ks
Univerzální podložný talíř, Ø 150 mm, medium, 61 děr, závit 5/16+ M8	8295495111	1 ks

**Detail produktu** • univerzální podložný talíř Abranet pro všechny kombinace děr • průměr 150 mm • koncipován pro rovné povrchy • odolný proti opotřebení krajů • není vhodný pro použití s bruskami ROS (není dosaženo optimálního odsávání)

### PODLOŽNÝ TALÍŘ PRO BRUSKY ROS A DEROS 77 mm



MIRKA

Typ	Objednací číslo	Balení
Podložný talíř pro ROS a DEROS, Ø 77 mm, 6 děr	8294791211	1 ks
Podložný talíř pro ROS a DEROS, Ø 77 mm, bez děr	8294791311	1 ks

**Detail produktu** • brusný podložný talíř o průměru 77 mm • suchozipový

### PODLOŽNÁ DESKA PRO OS



MIRKA

Typ	Objednací číslo	Balení
Podložná deska 70 x 198 mm, 56 děr	8295380111	1 ks

### PODLOŽNÁ DESKA PRO DEOS



MIRKA

Typ	Objednací číslo	Balení
Podložná deska pro DEOS, 70x198 mm, 48 děr, středně tvrdá	8292383011	1 ks
Podložná deska pro DEOS, 81x133 mm, 46 děr, středně tvrdá	8292353011	1 ks

### OCHRANNÉ PŘECHODKY PRO PODLOŽNÉ TALÍŘE



MIRKA

Typ	Objednací číslo	Balení
1 Ochranná přechodka Ø 77 mm, 6 děr	8294710111	5 ks
2 Ochranná přechodka Ø 77 mm, bez děr	8294720111	5 ks
3 Ochranná přechodka Ø 150 mm, 67 děr	8295610111	5 ks
4 Ochranná přechodka Ø 150 mm, bez děr	8295620111	5 ks

**Detail produktu** • ochranné suchozipové přechodky snižují opotřebení suchého zipu podložného talíře při použití brusiva Abranet a tím ještě více přispívají k jeho celkovému hospodárnému využití

### OCHRANNÉ PŘECHODKY PRO PODLOŽNÉ DESKY



MIRKA

Typ	Objednací číslo	Balení
1 Ochranná přechodka 70 x 198 mm, 56 děr	8299702011	5 ks
2 Ochranná přechodka 70 x 400 mm, 14 děr	8299522011	5 ks

**Detail produktu** • ochranné suchozipové přechodky snižují opotřebení suchého zipu podložného talíře při použití brusiva Abranet a tím ještě více přispívají k jeho celkovému hospodárnému využití

### KOTOUČ PRO ODSTRANĚNÍ POLEPŮ A LEPIDEL

hamach  
DUTCH ENGINEERING

Typ	Objednací číslo	Balení
Gumový kotouč pro odstranění polepů a lepidel	021290	2 ks

**Detail produktu** • pro odstraňování polepů, lepidel, gumy a lepidel po závaží na ALU discích

### ROZSTŘIKOVÁ LÁHEV



Colad

Typ	Objednací číslo	Balení
Rozstříkovač tlaková láhev s rozlišovacími kroužky	9705BK	1 ks
Rozstříkovač tlaková láhev	9705Z	1 ks
Rozstříkovač tlaková láhev (EPDM těsnění)	9705EPDM	1 ks
Rozlišovací kroužky, sada 5 ks různých barev + 2 ks identifikačních plakátů	9705CR	1 ks

**Detail produktu** • tlaková pumpovací láhev s kovovou nastavitelnou tryskou a s viton těsněním odolným vůči rozpouštědlům • v balení 5 ks různých barevných kroužků pro odlišení obsahu + 2 ks identifikačních plakátů na stěnu • objem 1l





**Ochrana zdraví**

## OCHRANNÉ BRÝLE COLAD



Colad

Typ	Objednací číslo	Balení
Ochranné brýle Colad	5085	1 ks

**Detail produktu** • sportovní design • čirý polykarbonátový zorník • pohodlný nosní můstek a nastavitelná délka postranic pro lepší komfort • odpovídají normě EN 166

## OCHRANNÉ BRÝLE 3M



3M

Typ	Objednací číslo	Balení
Ochranné brýle 3M série 2730	3M 2730	1 ks

**Detail produktu** • poskytují zvýšenou boční ochranu • měkké konce postranic snižují tlak za ušima • měkký, pohodlný a větraný nosní můstek • nastavitelná délka postranic umožňuje pohodlné přizpůsobení • čiré

## OCHRANNÉ BRÝLE UZAVŘENÉ POLYKARBONÁTOVÝ ZORNÍK



3M

Typ	Objednací číslo	Balení
Ochranné brýle 3M série 2890 nepřímo odvětrávané	3M 2890A	1 ks
Ochranné brýle 3M série 2890 utěsněné	3M 2890S	1 ks

**Detail produktu** • uzavřené pro komplexní ochranu • spojují moderní tenký design • univerzální pohodlné ochranné brýle • polykarbonátový zorník

## SVÁŘEČSKÁ KUKLA GYSMATIC



GYS

Typ	Objednací číslo	Balení
Kukla svářečská samostmivací Gysmatic 9/13	GY043909	1 ks

## SVÁŘEČSKÉ KUKLY MIGATRONIC



MIGATRONIC

Typ	Objednací číslo	Balení
1 Kukla svářečská samostmivací Migatronic Basic ADF	MG81910605	1 ks
2 Kukla svářečská samostmivací Migatronic MigADC	MG81910830	1 ks

## OCHRANNÁ SLUCHÁTKA



Colad

Typ	Objednací číslo	Balení
Ochranná sluchátka	5095	1 ks

**Detail produktu** • ochrana sluchu proti nežádoucímu hluku • lehká a komfortní • EN352-1:2002 SNR 25dB

## SÉRIE 3M PELTOR OPTIME



3M

Typ	Objednací číslo	Balení
3M Peltor OPTIME I mušlové chrániče	3M 07721	1 ks

**Detail produktu** • možnost uchycení k přilbě • dosedací linie vyplněná kapalinou • přizpůsobitelná velikost • pro hladinu hluku 87 - 98 dB

## TVAROVATELNÉ ZÁTKOVÉ CHRÁNIČE



3M

Typ	Objednací číslo	Balení
Zátkové chrániče do uší	3M 1100	1 ks

**Detail produktu** • nízká cena • bezúdržbové • viskoelastická pěna • recyklovatelné

## 3M 9928 BEZÚDRŽBOVÁ FILTRAČNÍ POLOMASKA



3M

Typ	Objednací číslo	Balení
3M Filtrační polomaska P2, svařování	3M 9928	1 ks

**Detail produktu** • tento respirátor poskytuje lehkou, účinnou, pohodlnou a hygienickou ochranu dýchacích orgánů proti prachu, aerosolu a kovovým výparům • robustní konstrukce obličejové části • měkká dosedací linie • ventilůk 3M Cool Flow



3M 9925 BEZÚDRŽBOVÁ  
FILTRAČNÍ POLOMASKA

3M

Typ	Objednací číslo	Balení
3M Ochranná maska pro karosáře	3M 9925	1 ks

**Detail produktu** • tento respirátor poskytuje lehkou, účinnou, pohodlnou a hygienickou ochranu dýchacích orgánů proti prachu, aerosolu a kovovým výparům • robustní konstrukce obličejové části • měkká dosedací linie • ventilék 3M Cool Flow

3M AURA 9322 FILTRAČNÍ  
BEZÚDRŽBOVÁ POLOMASKA

3M

Typ	Objednací číslo	Balení
3M Maska proti jemnému prachu P2 s ventilkem	3M 9322	1 ks

**Detail produktu** • tento respirátor poskytuje pohodlí a styl při zachování vysoké účinnosti • embosovaný panel redukuje zamlžení brýlí ke kterému obvykle dochází při vydechování horkého, vlhkého vzduchu • patentovaný 3-panelový design • výdechový ventilék 3M Cool Flow • tvarovaný nosní panel

SATA AIR STAR C  
OCHRANNÁ POLOMASKA  
S PŘIPOJENÍM NA VZDUCH

SATA

Typ	Objednací číslo	Balení
SATA air star C ochranná polomaska včetně filtrační jednotky s aktivním uhlím s připojením na vzduch	137554	1 ks
Opasek s kšandami	15412	1 ks
SATA ohřivač vzduchu	61242	1 ks
SATA zvlhčovač vzduchu	89086	1 ks
SATA náhradní patrona s aktivním uhlím	13904	1 ks

**Detail produktu** • ochranná polomaska s filtrační patronou s aktivním uhlím • snadnou manipulaci umožňuje opasek, na kterém je filtrační jednotka uchycena • minimální tlak je 4,0 bar • minimální průtok vzduchu: 150 l/min • maximální průtok vzduchu: 305 l/min • na přání možno dodat ohřivač či zvlhčovač vzduchu

SATA AIR STAR F  
OCHRANNÁ POLOMASKA

SATA

Typ	Objednací číslo	Balení
SATA air star F filtr A2P3 včetně hygienického boxu na zed'	134288	1 ks
SATA předfiltr pro SATA air star F	134239	50 ks
SATA náhradní filtry A2P3 D (1 pár)	134296	1 pár

**Detail produktu** • optimální ochrana proti prachu, nečistotám a organickým výparům • kombinovaný stupeň ochrany A2P3 D • rozšířený stupeň částic P3 D - nepatrný odpor při nádechu • výborné přizpůsobení se obličejem a tvarová odolnost • lehká, pohodlná a vhodná i pro lidi s brýlemi • dodává se i s boxem na zed' s integrovaným časovačem životnosti filtrů

SATA ČISTIČÍ UTĚRKY  
NA KUKLY A POLOMASKY

SATA

Typ	Objednací číslo	Balení
SATA čisticí utěrky vlhké + suché na čištění masek	75358	10 ks

**Detail produktu** • hygienicky balená utěrka na čištění polomasky

## 3M POLOMASKA 4255



3M

Typ	Objednací číslo	Balení
3M polomaska série 4000, A2P2	3M 4255	1 ks

**Detail produktu** • bezúdržbová maska navržená pro efektivní ochranu a pohodlí uživatele • nízký profil navrženo pro zlepšení periferního vidění • lehký, dobře vyvážený design pro zajištění pohodlí • nízkoodporový výdechový ventilék na ochranu zejména proti horku a vlhkosti • není zapotřebí časově náročná údržba

## Pracovní obuv

## PRACOVNÍ SANDÁLY



ejendals

Typ	Objednací číslo	Balení
Ochranná obuv Jalas - sandály	1605-35*	1 pár

**Detail produktu** • nízká hmotnost • podešev odolná proti oleji • antistatické vlastnosti • polstrovaný límec a jazyk • odvětraná stélka • výstražné prvky • absorpční zóna v přední i zadní části • vyhovuje normě IEC 61340-5-1 (ochrana před elektrostatickým nábojem) • velikosti: 35 - 48

\* koncové dvojčíslí objednacích čísel = velikost

## PRACOVNÍ POLOBOTKY



ejendals

Typ	Objednací číslo	Balení
Ochranná obuv Jalas-polobotky	1615-35*	1 pár

**Detail produktu** • nízká hmotnost • podešev odolná proti oleji • antistatické vlastnosti • polstrovaný límec a jazyk • odvětraná stélka • výstražné prvky • absorpční zóna v přední i zadní části • vyhovuje normě IEC 61340-5-1 (ochrana před elektrostatickým nábojem) • velikosti: 35 - 48

\* koncové dvojčíslí objednacích čísel = velikost

## SVÁŘEČSKÁ OBUV JALAS



ejendals

Typ	Objednací číslo	Balení
Svářečská obuv Jalas 1258	1258-35*	1 pár

**Detail produktu** • zvýšená ochrana špice ProNose • vlákna KEVLAR ve švech • odolná proti krátkodobým účinkům tepla do 427 °C a dlouhodobým účinkům tepla do 204 °C • žáruvzdorný svršek i podešev • podešev odolná proti oleji, antistatické vlastnosti, uzavřený jazyk, vodooodpudivá, absorpční zóna v přední i zadní části • vyhovuje normě IEC 61340-5-1 (ochrana před elektrostatickým nábojem) • velikosti: 35 - 48

\* koncové dvojčíslí objednacího čísla = velikost

## NITRILOVÉ RUKAVICE



Colad

Typ	Objednací číslo	Balení
Nitrilové rukavice, vel. M [8]	530904	100 ks
Nitrilové rukavice, vel. L [9]	530900	100 ks
Nitrilové rukavice, vel. XL [10]	530902	100 ks

**Detail produktu** • jednorázové nitrilové rukavice • nepudrované, bez silikonu • zdrsňené konce prstů pro lepší uchopení • modrá barva • balení 100 ks

## ZÁSObNÍK NA JEDNORÁZOVÉ RUKAVICE



Colad

Typ	Objednací číslo	Balení
Zásobník na jednorázové rukavice	5390D	1 ks

**Detail produktu** • černý plast • montáž na stěnu

## OCHRANNÉ RUKAVICE NA PŘÍPRAVU



Colad

Typ	Objednací číslo	Balení
Ochranné rukavice na přípravu, vel. M [8]	534000	1 pár
Ochranné rukavice na přípravu, vel. L [9]	534002	1 pár
Ochranné rukavice na přípravu, vel. XL [10]	534004	1 pár

**Detail produktu** • nylonové rukavice s PU potahem na dlani a prstech • ochrana proti mechanickému poškození a poranění • vhodné na přípravářské práce (montáž/demontáž aj.) • vrchní strana rukavic je prodyšná • 1 pár

## TEGERA 8805 INFINITY



ejendals

Typ	Objednací číslo	Balení
Protiřezné rukavice TEGERA 8805, vel. 9	8805-9	1 pár
Protiřezné rukavice TEGERA 8805, vel. 10	8805-10	1 pár

**Detail produktu** • protiřezná rukavice • nitrilová pěna/PU na bázi vody • máčená dlaňová část • vlákna z nerezové oceli, nylonu, uhlíku • pěnová textura úchopové části, stupeň odolnosti proti proříznutí B • odolná proti kontaktnímu teplu do 100 °C • pro montážní práce

## TEGERA 9125



ejendals

Typ	Objednací číslo	Balení
Pracovní rukavice TEGERA 9125, vel. 9	9125-9	1 pár
Pracovní rukavice TEGERA 9125, vel. 10	9125-10	1 pár

**Detail produktu** • rukavice ze syntetické kůže • z poloviny podšitá • kosočtverečná textura úchopové části • neobsahuje chrom • pro všeobecné práce

## TEGERA 873



ejendals

Typ	Objednací číslo	Balení
Pracovní rukavice TEGERA 873, vel. 9	873-9	1 pár
Pracovní rukavice TEGERA 873, vel. 10	873-10	1 pár

**Detail produktu** • syntetická rukavice • nitrilová pěna, máčená dlaňová část • pěnová textura úchopové části • dlaňová část odolná proti oleji a mastnotě • pro přesnou práci • dobrá citlivost konečků prstů • odolná, pohodlná, prodyšná, lehká

## TEGERA 777



ejendals

Typ	Objednací číslo	Balení
Pracovní rukavice TEGERA 777, vel. 9	777-9	1 pár
Pracovní rukavice TEGERA 777, vel. 10	777-10	1 pár

**Detail produktu** • syntetická rukavice • máčená dlaňová část • neobyčejně tenká • prodyšná zadní strana, dlaňová část odpuzující vodu a olej • antistatické provedení



## TEGERA 6614



ejendals

Typ	Objednací číslo	Balení
Kožené pracovní rukavice TEGERA 6614, vel. 9	6614-9	1 pár
Kožené pracovní rukavice TEGERA 6614, vel. 10	6614-10	1 pár

**Detail produktu** • kožená rukavice: 0,7-0,8 mm lícová hovézina + polyester (svrchní část) • odolná proti kontaktnímu teplu do 100 °C • dlaňová část odpuzující vodu a olej, elastická v úhlu 180° • pro jemné montážní práce

## TEGERA 126A



ejendals

Typ	Objednací číslo	Balení
Svářečské rukavice TEGERA 126A, vel. 9	126A-9	1 pár
Svářečské rukavice TEGERA 126A, vel. 10	126A-10	1 pár
Svářečské rukavice TEGERA 126A, vel. 11	126A-11	1 pár

**Detail produktu** • svářečská a žáruvzdorná rukavice • bez podšívky • 0,7-0,8 mm lícová kozinka nejvyšší kvality • odolné proti kontaktnímu teplu do 100 °C

## PŘED ZAHÁJENÍM PRÁCE



deb stoko

Typ	Objednací číslo	Balení
Travabon classic - objem 100ml	Travabon 100ml	1 ks
Travabon classic - objem 1l	Travabon 1L	1 ks

**Detail produktu** • aplikace před zahájením práce pro ochranu pokožky • usnadňuje čištění pokožky při silném znečištění • aktivně chrání kůži před škodlivými látkami • slouží k ochraně proti lakům, barvivům a oleji • dodáván v tubě 100 ml nebo plastové láhvi do dávkovače 1 l

## ČISTICÍ KOSMETIKA



deb stoko

Typ	Objednací číslo	Balení
Slig speciál - objem 250 ml	SLIG SPEZ.	1 ks
Slig speciál - objem 2 l	SIIG SP.2L	1 ks

**Detail produktu** • čisticí pasta na ruce pro odstranění nečistot způsobených barvami a lepidly • nealkalický, mírně kyselý prostředek s obsahem speciálního rozpouštědla na bázi esterů • obsahuje patentovanou, biologicky rozložitelnou, abrazivní přísadu ASTOPON • vyjimečný čisticí účinek a dokonalá kožní snášenlivost • neutrální vůně, dodáván v tubě 250 ml nebo láhvi do dávkovače 2 l

## ČISTICÍ KOSMETIKA



deb stoko

Typ	Objednací číslo	Balení
Solopol strong - objem 250 ml	KRESTOPOL	1 ks
Solopol strong - objem 2 l	KRESTOPOL 2L	1 ks

**Detail produktu** • čisticí pasta na ruce pro extra silné a odolné nečistoty • neobsahuje mýdlo ani rozpouštědla • neutrální pH, velmi silný mycí účinek • odstraňuje nečistoty způsobené minerálními oleji, mazivem nebo kovovým prachem • parfémovaný, dodáván v tubě 250 ml nebo plastové láhvi do dávkovače 2 l

## PÉČE PO UMYTÍ RUKOU



deb stoko

Typ	Objednací číslo	Balení
1 Stokolan classic - objem 100 ml	STOKOLAN 100ml	1 ks
1 Stokolan classic - objem 1 l	STOKOLAN 1L	1 ks
2 Stokolan Hand and body - objem 100 ml	STOKOLAN HB 100ml	1 ks
2 Stokolan Hand and body - objem 1 l	STOKOLAN HB 1L	1 ks

**Detail produktu** • nejprodávanější výrobek společnosti Deb STOKO v oblasti péče o pokožku • neobsahuje silikon, jemně parfémovaný krém • hlubkový regenerační účinek, dodáván v tubě 100 ml nebo plastové láhvi do dávkovače 1 l

Typ	Objednací číslo	Balení
Stokolan intensive repair - objem 100 ml	STOKOLAN IR 100ml	1 ks
Stokolan intensive repair - objem 1 l	STOKOLAN IR 1L	1 ks

**Detail produktu** • regeneruje poškozenou pokožku a hluboce ji vyživuje • snadno a rychle se vstřebává • parfémovaný, dodáván v tubě 100 ml nebo láhvi do dávkovače 1 l

## DÁVKOVAČ STOKOMAT



deb stoko

Typ	Objednací číslo	Balení
Stokomat Vario neu	STOKOMAT	1 ks

**Detail produktu** • pro úsporu vašich nákladů • plastový dávkovač pracovní kosmetiky • černé a bílé provedení



Always Safety  
at 100% speed

CE

TEGEBA

**Chemie**



## ODMAŠŤOVAČ STANDOX



STANOX

Typ	Objednací číslo	Balení
Standex Silikon Entferner 5l	86786	1 ks

**Detail produktu** • odstraňovač nečistot, silikonu a mastnoty před broušením a lakováním

## ROZSTŘÍKOVÁ LÁHEV



Colad

Typ	Objednací číslo	Balení
Rozstříkovaná tlaková láhev s rozlišovacími kroužky	9705BK	1 ks
Rozstříkovaná tlaková láhev	9705Z	1 ks
Rozstříkovaná tlaková láhev (EPDM těsnění)	9705EPDM	1 ks
Rozlišovací kroužky, sada 5 ks různých barev + 2 ks identifikačních plakátů	9705CR	1 ks

**Detail produktu** • tlaková pumpovací láhev s kovovou nastavitelnou tryskou a s viton těsněním odolným vůči rozpouštědlům • v balení 5 ks různě barevných kroužků pro odlišení obsahu + 2 ks identifikačních plakátů na stěnu • objem 1l

## TEROSON PU 9225



TEROSON.

Typ	Objednací číslo	Balení
Lepidlo pro opravy plastů Teroson PU 9225, 50 ml	267081	1 ks

**Detail produktu** • 2K polyuretanové lepidlo pro aplikaci na nárazníky, spoilery, podběhy, atd. • objem kartuše 2 x 25 ml

## TEROSON PU 9225 UF ME



TEROSON.

Typ	Objednací číslo	Balení
Lepidlo pro opravy plastů Teroson PU ULTRA FAST, 50 ml	1786434	1 ks

**Detail produktu** • super rychle přelakovatelné 2K polyuretanové lepidlo ideální pro výrobu ulomených úchytů a lepení plastových částí - nárazníky, spoilery, atd. • objem kartuše 2 x 25 ml

## LOCTITE 3090



LOCTITE

Typ	Objednací číslo	Balení
Vteřinové lepidlo na spáry, 10g	1379599	1 ks

**Detail produktu** • vyplňování spár do 5 mm • manipulační pevnost 90–150s • provozní teploty -40 až +80 °C

## LOCTITE 401



LOCTITE

Typ	Objednací číslo	Balení
Univerzální vteřinové lepidlo, 20g	1922764	1 ks

**Detail produktu** • nízká viskozita • pro spáry do 0,15 mm • manipulační pevnost 1-2s • provozní teploty -40 až +80 °C

## LOCTITE HY 4070



LOCTITE

Typ	Objednací číslo	Balení
Ultrarychlé univerzální hybridní lepidlo pro opravy	2237457	1 ks

**Detail produktu** • pro rychlé opravy • odolává vlhkosti • vysoká pevnost • dosažení manipulační pevnosti 60 vteřin • na kov, pryž, plast, papír a kůži

## SADA NA LEPEŇÍ AUTOSKEL OMNIGLASS



OMNIGLASS

Typ	Objednací číslo	Balení
Omniglass pro kit	1681785	1 ks

**Detail produktu** • obsah: 12x 400ml lepidlo - pro ABG • doba tvrdnutí 1 h • foliové balení • 12x aplikační tryska • 12x aplikátor pro primer • 1x 120ml primer

## TEROSON 8597



Typ	Objednací číslo	Balení
1 Sada Teroson 8597 HMLC sada včetně nitrilového vlákna	1507386	1 ks
2 Teroson 8597 - 310ml kartuše	1467799	1 ks
3 Teroson 8597 - 400ml foliové balení	1467916	1 ks

**Detail produktu** • základ 1K PU • schválení TÜV a OEM • vysoký modul pružnosti  
• doba bezpečného odjezdu po opravě dle EU 4h • sada navíc obsahuje primer, aplikátor a nitrilové vlákno

TEROSON

## TEROSON PRIMER PU 8519



Typ	Objednací číslo	Balení
1 Teroson Primer PU 8519 pro čelní skla - 10ml	1252496	1 ks
2 Teroson Primer PU 8519 pro čelní skla - 100ml	1178026	1 ks

**Detail produktu** • PU základ • skvělá ochrana proti UV záření • antikoroziční ochrana • doba odpaření cca 2 min v chladném prostředí

TEROSON

## VLNĚNÝ APLIKÁTOR



TEROSON

Typ	Objednací číslo	Balení
Vlněný aplikátor pro primer	149359	1 ks

**Detail produktu** • pro nanášení primerů • bez otřepů

## TEROSON EP 5010TR



TEROSON

Typ	Objednací číslo	Balení
Náhrada cínové pájky	1560580	1 ks
Náhradní tryska	780805	1 ks

**Detail produktu** • dvousložková epoxidová pryskyřice v duální směšovací kartuši na opravu poškozených ocelových i hliníkových dílů • náhrada cínování • nanášení za studena • objem kartuše 175 ml • směšovací poměr 2:1

## CBR 2109

DIAMANT  
The Metal-Polymer Company

Typ	Objednací číslo	Balení
CBR 2109	D15335223	1 ks

**Detail produktu** • 2K metalický tmel ve směšovací duální kartuši včetně náhradních nástavců • použitelný na ocel i hliník • náhrada cínování

## TEROSON EP 5055



TEROSON

Typ	Objednací číslo	Balení
Teroson EP 5055	1358254	1 ks

**Detail produktu** • 2K konstrukční lepidlo pro lepení vnějších panelů karoserie (střech a panelů)

## TEROSON MS 9320 SF



TEROSON

Typ	Objednací číslo	Balení
TEROSON MS 9320 SF, šedý	1357960	1 ks
TEROSON MS 9320 SF, černý	1358054	1 ks
TEROSON MS 9320 SF, okrový	1358059	1 ks

**Detail produktu** • MS-polymer • vhodný pro lepení a utěšňování • nanášení stříkáním, nebo štětcem • vhodný pro většinu povrchů • přelakovatelný • objem kartuše 300 ml



## TEROSON PU 9100



TEROSON.



Typ	Objednací číslo	Balení
Teroson 9100, bílý	1896977	1 ks
Teroson 9100, šedý	1896975	1 ks
Teroson 9100, černý	1896972	1 ks

**Detail produktu** • 1K-PUR • vhodný na těsnicí a lepicí aplikace • velmi stabilní • objem kartuše 310 ml

## TEROSON MS 9120 SF



TEROSON.



Typ	Objednací číslo	Balení
Teroson MS 9120 SF, bílý	1358213	1 ks
Teroson MS 9120 SF, šedý	1358216	1 ks
Teroson MS 9120 SF, černý	1358214	1 ks

**Detail produktu** • přelakovatelný MS-polymer • vhodný pro lepení a utěšňování • vhodný pro většinu povrchů • objem kartuše 310 ml

## TRYSKA PLOCHÁ, ÚZKÁ



TEROSON.

Typ	Objednací číslo	Balení
Tryska plochá, úzký nástřik	1305486	1 ks

**Detail produktu** • pro těsnění švů s pistolí Power Line II • textura jako originál OEM • pro tvorbu ploché vrstvy

## TRYSKA PLOCHÁ, ŠIROKÁ



TEROSON.

Typ	Objednací číslo	Balení
Tryska široká, široký nástřik	1470999	1 ks

**Detail produktu** • pro těsnění švů nebo tlumení hluku • pro obnovu OEM textury • jemný metrický závit • pro hliníkové kartuše

## TRYSKA NA HRANY DVEŘÍ



TEROSON.

Typ	Objednací číslo	Balení
Tryska s aplikačním nástavcem	782222	1 ks

**Detail produktu** • na hliníkové kartuše • tryska k vedení housenek • speciální vodící drážky, zářezové značky

## TRYSKA STANDARD



TEROSON.

Typ	Objednací číslo	Balení
Standardní tryska	581582	1 ks

**Detail produktu** • pro standardní housenky • metrický závit • na hliníkové kartuše

## ŠTĚTEC TEROSON



TEROSON.

Typ	Objednací číslo	Balení
Štětce Teroson akrylátový	583065	1 ks

**Detail produktu** • pro nanášení produktů k těsnění švů

## JEDNOSLOŽKOVÝ TMEL



3M

Typ	Objednací číslo	Balení
3M Tmel stříkací MS - 310 ml	3M 8851	1 ks

**Detail produktu** • snadno přelakovatelný • velmi pevný a zároveň pružný • pro překrytí vnitřních spojů karoserie • šedá barva

## VÍCEÚČELOVÝ SPÁROVACÍ TMEL



3M

Typ	Objednací číslo	Balení
3M Víceúčelový spárovací tmel béžový - 310 ml	3M 50740	1 ks

**Detail produktu** • okamžitě přelakovatelný • pro obnovu spár a textur

**SPRAYMAX  
U7540 / U7200 / U3100**

**STANDOX**

Typ	Objednací číslo	Balení
Standox SprayMax 2K VOC-System-Füller U7540 - 250 ml	78013	1 ks
Standox SprayMax EP Grundierfüller 3:1 U7200 - 250 ml	78014	1 ks
Standox SprayMax Reaktiv-Haftprimer U3100 - 250 ml	75687	1 ks

**Detail produktu** • Standox SprayMax 2K VOC-System-Füller U7540 - 250 ml  
2K plnič ve spreji pro ošetření bezprostředně po zbrúšení v karosárně, zabraňuje korozi

**Detail produktu** • Standox SprayMax EP Grundierfüller 3:1 U7200 - 250 ml  
2K EP plnič ve spreji zaručující velmi dobrou antikorozi ochranu se širokou škálou použití

**Detail produktu** • Standox SprayMax Reaktiv-Haftprimer U3100 - 250 ml  
• reaktivní přílnavostní základ ve spreji používaný ihned po dokončení prací na holý kov, zamezuje korozi. Vynikající přílnavost na oceli i hliníku a pozinku

**PŘELAKOVATELNÝ  
A NEPŘELAKOVATELNÝ  
NÁSTŘÍK SPODKŮ**

**Colad**

Typ	Objednací číslo	Balení
Nepřelakovatelný nástřík spodků	4000	1 ks
Přelakovatelný nástřík spodků, černý	4010	1 ks
Přelakovatelný nástřík spodků, bílý	4020	1 ks
Přelakovatelný nástřík spodků, šedý	4030	1 ks

**Detail produktu** • plechovka se závitem 1l

**NÁSTŘÍK SPODKŮ  
PŘELAKOVATELNÝ**

**STANDOX**

Typ	Objednací číslo	Balení
Standohyd Steinschlagschutz 1l - černý	86190	1 ks
Standohyd Steinschlagschutz 1l - bílý	87057	1 ks

**Detail produktu** • ochrana vozidla proti kaménkům na vodní bázi • přelakovatelné ostatními vodou ředitelnými i rozpouštědlovými produkty Standox

**CAVITY WAX**

**3M**

Typ	Objednací číslo	Balení
3M Vosk na dutiny Plus	3M 08852	1 ks
3M Sada aplikátorů na vosk na dutiny Plus	3M 08851	1 ks

**Detail produktu** • 3M Vosk na dutiny Plus představuje jednoduchý a efektivní způsob, jak zajistit ochranu proti korozi • netvrdnoucí ochrana proti korozi do vnitřních dutin v praktickém spreji • obsah balení: 500 ml • použitelné pouze se sadou trysek 3M 08851



