

www.servind.com

www.servind.sk

SERVIND s.r.o.

Ke Kopanině 488
252 67 Tuchoměřice

+420 220 400 400
servind@servind.com

Provozovna Brno

Medkova 5
627 00 Brno

+420 545 544 840
brno@servind.com

SERVIND SLOVAKIA s.r.o.

Pivovarská 892/92
019 01 Ilava

+421 42 4427 242
servind@servind.sk

Servind

Katalog vybavení a příslušenství pro karosárny



Katalog

vybavení a příslušenství pro karosárny

Katalog vybavení a příslušenství pro karosárny

3 Technologické vybavení

Rovnačí stolice	3-6
Měření strukturálního poškození	6
Mobilní zvedáky a pojezdy	7
Bodové svářečky	8-9
Spotovací zařízení	10-11
Svářečky	12-14
Plazmové řezáky	15
Indukční zařízení	15-16
Sada na opravy plastů	16
Odsávání výparů a zplodin	17
Svářecí zástěny	17-18
Infrazářiče	19
Sušicí deky	20
Další vybavení dílny	20-21

25 Údržba baterií

Nabíječky	25
-----------------	----

29 Nářadí a vybavení

Pneumatické nářadí a příslušenství	29-35
Elektrické nářadí a příslušenství	36-42
Vysavače a příslušenství	43-45
Dílenské nářadí	46-50
Ruční hoblíky	50
Karosářské nářadí	51-52
Lepení a tmelení	53-54
Vyřezávání autoskel	54
Nástříkové pistole a sondy	55-56
Ofukovací pistole	56

59 Broušení

Kotoučky a výseky	59-60
Brusné kotouče	60
Brusné rohože	61
Řezné a lamelové kotouče	61-62
Brusné pásy	62
Štetinové kotouče	62

65 Maskování a ochrana majetku

Maskovací papíry	65
Svářečská deka	65
Ochrana vozu	65-66
Ochrana interiéru	66
Ochrana svářeček	67
Maskovací a další pásy	67

71 Spotřební materiál

Svářecí materiál	71
Bodový svářecí materiál	71
Spotovací materiál	72
Vrtáky a frézky	72-73
Pilníky pro přímočarou pilku	74
Vyřezávání autoskel	74
Podložné talíře	74-75
Podložné desky	75
Ochranné přechodky	76
Ostatní spotřební materiál	76

79 Ochrana zdraví

Ochrana zraku	79
Ochrana sluchu	80
Ochrana dýchacích cest	80-81
Pracovní obuv	82
Rukavice	82-84
Pracovní kosmetika	84-85

89 Chemie

Odmašťovač	89
Lepidla	89-90
Lepidla na čelní skla	90-91
Tmely a lepení	92-95
Ochrana karoserie	96



academy

ctr 9

**Technologické
vybavení**

QUICK 42

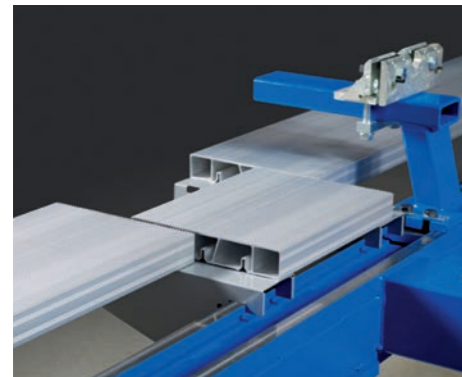
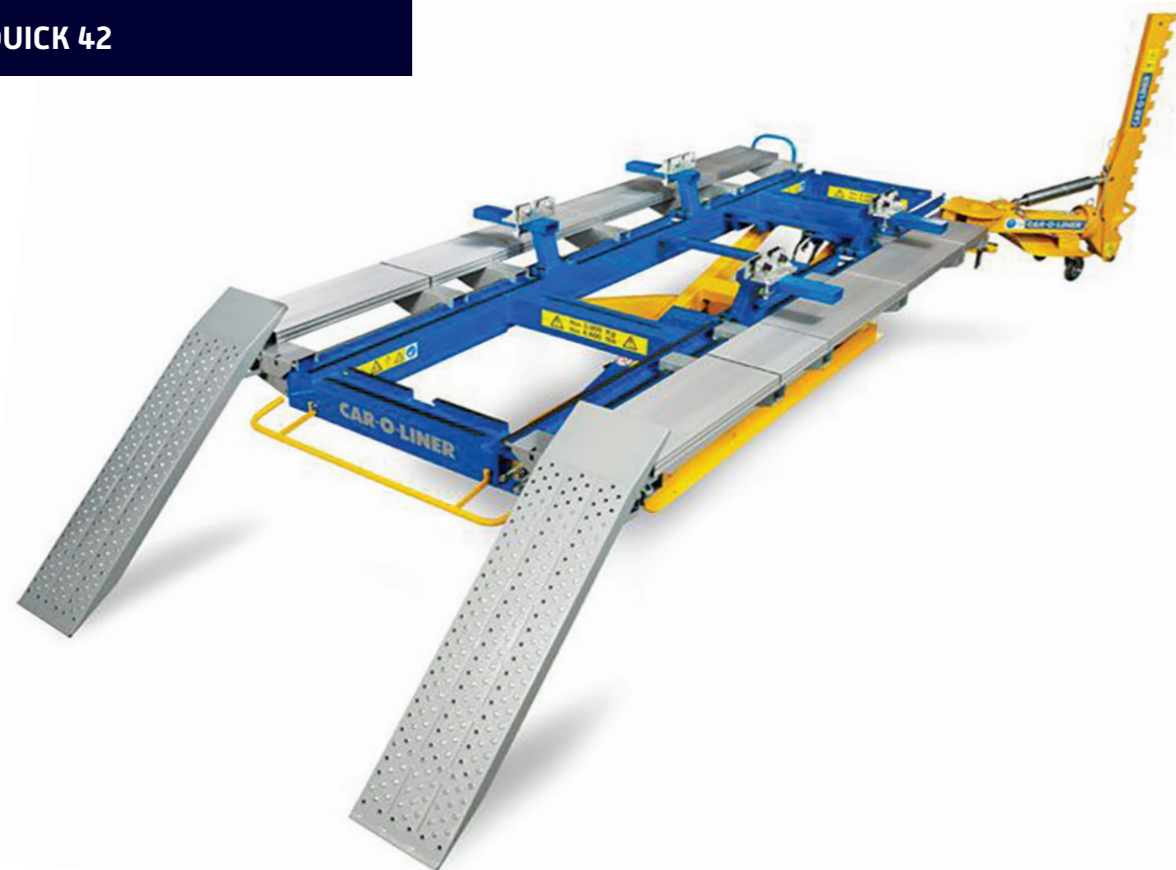

↑ Variabilní hliníkové nájezdové sekce pro snadný nájezd vozidel různých šířek.



↑ Ideální v kombinaci s měřicím zařízením Car-O-Tronic a měřicím softwarem Vision2 X3.

Typ	Objednací číslo	Balení
COL Rovnačí stolice Quick42	COL46863	1 ks

Detail produktu • rovnačí stolice pro osobní a dodávkové vozy s nosností 3 t
 • tažné rameno s tažnou silou 10 t • hliníkové nájezdy variabilně stavitelné • základní tažné a upevňovací svěrky • upevňovací systém EVO 1 • integrovaný rozvod vzduchu a hydrauliky s rychlospojkami

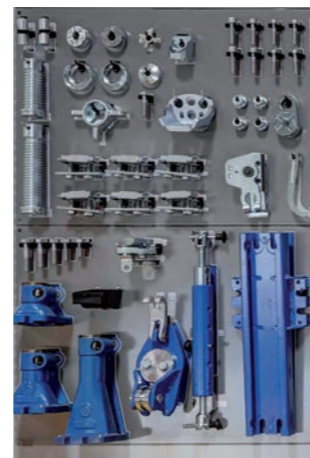

↑ Tažná síla ramena 10 t

EVO¹

↑ Praktický nástěnný systém, pro snadnou orientaci a uložení veškerých potřebných přípravků.

CAR-O-LINER

VAS 6528

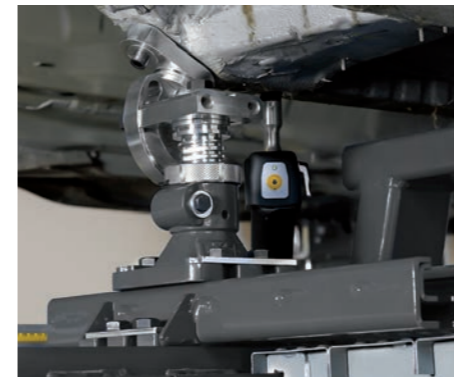

↑ Snadný přístup k měřeným bodům na karoserii.

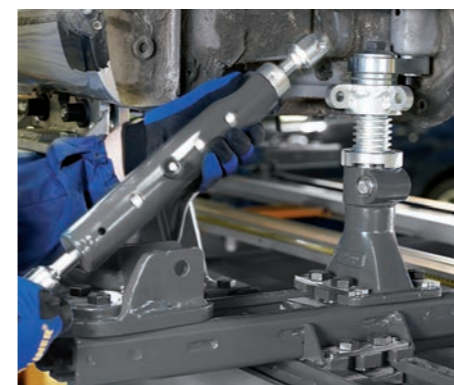

↑ Variabilní použití kotvicích přípravků EVO.

CAR-O-LINER

Typ	Objednací číslo	Balení
COL Rovnačí stolice VAS6528 – plně vybavená	COL41330	1 ks

Detail produktu • rovnačí stolice s měřicím zařízením a příslušenstvím pro osobní a dodávkové vozy s nosností 3 t • tažné rameno s tažnou silou 10 t • hliníkové nájezdy variabilně stavitelné • základní tažné a upevňovací svěrky • upevňovací systém EVO 1, 2 a 3 • integrovaný rozvod vzduchu a hydrauliky s rychlospojkami • včetně měřicího systému Car-O-Tronic a softwaru Vision2 X3 a nástěnného systému VAS • doporučený produkt koncernem Volkswagen

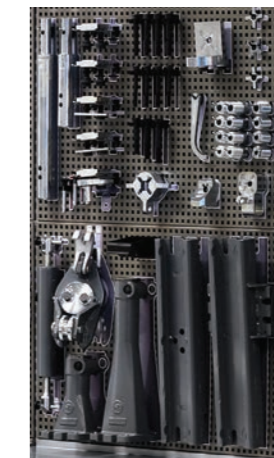
EVO¹ VAS 6526/1 EVO² VAS 6526/2 EVO³ VAS 6526/3

↑ Praktický nástěnný systém, pro snadnou orientaci a uložení veškerých potřebných přípravků.

BENCHRACK



CAR-O-LINER

Typ	Objednací číslo	Balení
COL Rovnáčnice Benchrack	COL46862	1 ks

Detail produktu • rovnáčnice pro osobní automobily s nosností 4,2 tuny a délkou od 4,2 do 6,3 m • tažné rameno s tažnou silou 10 t • železné nájezdy • základní tažné a upevňovací svěrky • upevňovací systém EVO 1

SPEED PLUS



CAR-O-LINER

Typ	Objednací číslo	Balení	
modrá	COL Rovnáčnice Speed Plus se zvedákem – modrá	COL34576	1 ks
	COL Tažné rameno pro Speed D20 – žlutá	COL33045	1 ks
	COL Podpěra pro boční použití tažného ramena Speed D201 žlutá	COL33001	1 ks
	COL Upínací prvky k rovnáči stoličce B660 – modrá	COL35898	1 ks
	COL Vymezovací podložka 60 mm B637 – modrá	COL32868	1 ks
COL Adaptér pro měření na stoličce B649 – modrý	COL34386	1 ks	
šedá	COL Rovnáčnice Speed Plus se zvedákem – šedá	COL34576-32	1 ks
	COL Tažné rameno pro Speed D20 – šedá	COL33045-04	1 ks
	COL Podpěra pro boční použití tažného ramena Speed D201 – šedá	COL33001-04	1 ks
	Části rovnáči stoličce pro uchycení vozidla – šedé	COL35898-11	1 ks
	COL Vymezovací podložka 60 mm B637 – šedá	COL32868-11	1 ks
	COL Adaptér pro měření na stoličce B649 – šedá	COL34386-11	1 ks
	COL Pohonná jednotka 400 V pro Speed T611	COL35879	1 ks
	COL Válec a pumpa pro tažné rameno pro Speed (D165)	COL44449	1 ks
	COL Rychlospojka pro rovnáči stoličce Speed D92	COL32992	1 ks
	COL Ochrana vedení kabelu T250 – žlábk	COL31040	1 ks
	COL Podstavec pod kolo T56	COL30554	1 ks
COL Nájezdová rampa ke Speed	COL46847	1 ks	
COL Teleskopická ramena Speed	COL46844	1 ks	
COL Gumové podložky pro stoličce – 3x4 podložky	COL46870	1 ks	

Detail produktu • rovnáčnice pro osobní automobily s nosností 3 t s oběma oblými konci pro použití tažného ramene na obou stranách • tažné rameno s tažnou silou 5 t • základní tažné a upevňovací svěrky



Špičkové technologie si zaslouží prvotřídní nářadí

Více na str. 28

SPEED



CAR-O-LINER

Typ	Objednací číslo	Balení	
modrá	COL Rovnáčnice Speed se zvedákem – modrá	COL34575	1 ks
	COL Tažné rameno pro Speed D20 – žlutá	COL33045	1 ks
	COL Podpěra pro boční použití tažného ramena Speed D201 – žlutá	COL33001	1 ks
	COL Upínací prvky k rovnáči stoličce B660 – modrá	COL35898	1 ks
	COL Vymezovací podložka 60 mm B637 – modrá	COL32868	1 ks
COL Adaptér pro měření na stoličce B649 – modrý	COL34386	1 ks	
šedá	COL Rovnáčnice Speed se zvedákem – šedá	COL34575-32	1 ks
	Tažné rameno ke stoličce Speed – šedé	COL33045-04	1 ks
	COL Podpěra pro boční použití tažného ramena Speed D201 – šedá	COL33001-04	1 ks
	COL Upínací prvky k rovnáči stoličce B660 – šedá	COL35898-11	1 ks
	COL Vymezovací podložka 60 mm B637 – šedá	COL32868-11	1 ks
	COL Adaptér pro měření na stoličce B649 – šedá	COL34386-11	1 ks
	COL Pohonná jednotka 400 V pro Speed T611	COL35879	1 ks
	COL Válec a pumpa pro tažné rameno pro Speed (D165)	COL44449	1 ks
	COL Rychlospojka pro rovnáči stoličce Speed D92	COL32992	1 ks
	COL Ochrana vedení kabelu T250 – žlábk	COL31040	1 ks
	COL Podstavec pod kolo T56	COL30554	1 ks
COL Nájezdová rampa ke Speed	COL46847	1 ks	
COL Teleskopická ramena Speed	COL46844	1 ks	
COL Gumové podložky pro stoličce – 3x4 podložky	COL46870	1 ks	

Detail produktu • rovnáčnice pro osobní automobily s nosností 3 t s jedním oblým koncem pro použití tažného ramene • tažné rameno s tažnou silou 5 t • základní tažné a upevňovací svěrky

Měření strukturálního poškození

CAR-O-TRONIC AND VISION2 X3 SOFTWARE



CAR-O-LINER

Typ	Objednací číslo	Balení
COL Měřicí zařízení Car-O-Tronic Vision2 X3	COL46733	1 ks
COL Měřicí most 4 m	COL39634	1 ks
COL Měřicí most 5 m	COL39635	1 ks

Detail produktu • propracovaný diagnostický měřicí systém ke kontrole a opravě strukturálního poškození karoserie • montáž na většinu rovnáči stoličce všech značek • elektronická databáze s více než 16 tisíci změřenými vozidly • pro plné využití je vhodné zakoupit kotvici a nastavovací EVO systémy, viz nástěnný systém rovnáči stoličce VAS 6528 na str. 4

MĚŘICÍ ZAŘÍZENÍ POINTX



CAR-O-LINER

Typ	Objednací číslo	Balení
COL Měřicí zařízení PointX II	COL48432	1 ks

Detail produktu • diagnostické měřicí zařízení • elektronická databáze s více než 16 tisíci změřenými vozidly • spojení s PC přes Bluetooth, možno používat i s aplikací v telefonu • lehká karbonová konstrukce

MOBILNÍ PNEUMATICKÝ ZVEDÁK



Typ	Objednací číslo	Balení
Herkules Mobilní pneumatiký zvedák HM1100	HM1100-01	1 ks
Herkules Kolečka a oj pro HM1100	300-170HM	1 ks

Detail produktu • bez nutnosti montáže • snadno přemístitelný • pracovní výška 1 100 mm • nosnost 2,8 t • hmotnost 430 kg • vstupní tlak 8 bar • záruka 3 roky

MOBILNÍ PNEUMATICKÝ ZVEDÁK ZA KOLO



Typ	Objednací číslo	Balení
Cromatec Technology Mobilní pneumatiký zvedák za kolo EASY	GY064843	1 ks

Detail produktu • nosnost 2,2 t • snadná manipulace • variabilní použití • maximální zdvih 70 cm • vstupní tlak 8 bar

MOBILNÍ PNEUMATICKÝ DVOUBODOVÝ ZVEDÁK



Typ	Objednací číslo	Balení
Cromatec Technology Mobilní pneumatiký dvoubodový zvedák	GY055896	1 ks

Detail produktu • nosnost 2,2 t • snadná manipulace • variabilní použití • pracovní výška až 60 cm • vstupní tlak 6-8 bar

TRANSPORTNÍ NÁHRADA KOL



Typ	Objednací číslo	Balení
Cromatec Technology Manipulační kolečka pod kolo 2 ks – hydraulická	GY053243	2 ks

Detail produktu • nosnost 600 kg • maximální šířka pneu 30,5 cm • váha 18 kg • balení obsahuje 2 ks

BODOVÁ SVÁŘEČKA CTR9



Typ	Objednací číslo	Balení
COL Bodová svářečka CTR9	COL48574	1 ks

Detail produktu • vysoce výkonná bodová svářečka se svařovacím proudem až 16 000 A • automaticky dokáže rozpoznat druh materiálu i jeho tloušťku • vhodná pro jakýkoliv materiál • automatické nastavení zařízení pro zajištění řádného svaru • uložení informací o proběhlém svařování prostřednictvím WinSpotQS softwaru • přehledný barevný LCD displej • integrované balanční rameno s rozsahem využití 1,9–2,4 metru na výšku, 1,2–1,5 metru do dálky a úhlem otočení 40° • integrovaný otočný prsteneč s rozsahem 355° pro snadnou manipulaci a neustálou podporu zavěšení • svářečka je kompletně chlazena kapalinou • součástí balení 4 druhy kleští

CAR-O-LINER

BODOVÁ SVÁŘEČKA VAS 6755A



Typ	Objednací číslo	Balení
COL Bodová svářečka VAS6755A	VAS6755A	1 ks

Detail produktu • vysoce výkonná bodová svářečka se svařovacím proudem až 16 000 A • automaticky dokáže rozpoznat druh materiálu i jeho tloušťku • vhodná pro jakýkoliv materiál • automatické nastavení zařízení pro zajištění řádného svaru • uložení informací o proběhlém svařování prostřednictvím WinSpotQS softwaru • režim suchého lepidla • přehledný barevný LCD displej • integrované balanční rameno s rozsahem využití 1,9–2,4 metru na výšku, 1,2–1,5 metru do dálky a úhlem otočení 40° • integrovaný otočný prsteneč s rozsahem 355° pro snadnou manipulaci a neustálou podporu zavěšení • svářečka je kompletně chlazena kapalinou • součástí balení 4 druhy kleští, sada polic, kryt proti prachu • doporučený produkt koncernem Volkswagen

CAR-O-LINER

BODOVÁ SVÁŘEČKA VAS 821 101



Typ	Objednací číslo	Balení
1 VAS Bodová svářečka VAS 821 101	VAS821101	1 ks
Cromatec Technology Chladicí kapalina 10 l pro bodovou svářečku Cromatec Technology, IMS, GYS	GY052246	1 ks
2 GYS Ochranný přehoz na bodovou svářečku GYS, IMS, Cromatec Technology	GY050853	1 ks

Detail produktu 1 Detail produktu • vysoce výkonná bodová svářečka se svařovacím proudem až 14 500 A • automaticky dokáže rozpoznat druh materiálu i jeho tloušťku • vhodná pro jakýkoliv materiál • automatické nastavení zařízení pro zajištění řádného svaru • integrované balanční rameno a otočný prsteneč • doporučený produkt koncernem Volkswagen • svářečka je kompletně chlazena kapalinou – 30 l (není součástí balení) 2 pro ochranu bodové svářečky • objem 160 l

BODOVÁ SVÁŘEČKA
SPOT 13000 HP Gcromatec
Technology

Typ	Objednací číslo	Balení
1 Cromatec Technology Bodová svářečka SPOT 13000 HP G	GY023444	1 ks
Cromatec Technology Chladicí kapalina 10 l pro bodovou svářečku Cromatec Technology, IMS, GYS	GY052246	1 ks
2 GYS Ochranný přehoz na bodovou svářečku GYS, IMS, Cromatec Technology	GY050853	1 ks

Detail produktu 1 vysoce výkonná kombinovaná bodová svářečka se svařovacím proudem až 13 000 A • automaticky dokáže rozpoznat druh materiálu i jeho tloušťku • automatické nastavení zařízení pro zajištění řádného svaru • integrované balanční rameno s navijákem a otočným prstencem s možností aretace pro snadnou obsluhu a stálou podporu navijáku při svařování • integrované rychlospojky pro chladicí okruh bez nutnosti odpojovat a připojovat hadičky • svářečka je kompletně chlazena kapalinou – 30 l (není součástí balení) **2** pro ochranu bodové svářečky • objem 160 l

BODOVÁ SVÁŘEČKA
SPOT 14500 TRAF0cromatec
Technology

Typ	Objednací číslo	Balení
1 Cromatec Technology Bodová svářečka SPOT 14500 Trafo 4 m 400 V bez chladicí kapaliny	GY021327	1 ks
Cromatec Technology Chladicí kapalina 10 l pro bodovou svářečku Cromatec Technology, IMS, GYS	GY052246	1 ks
2 GYS Ochranný přehoz na bodovou svářečku GYS, IMS, Cromatec Technology	GY050853	1 ks

Detail produktu 1 vysoce výkonná bodová svářečka se svařovacím proudem až 14 500 A • automaticky dokáže rozpoznat druh materiálu i jeho tloušťku • vhodná pro jakýkoliv materiál • automatické nastavení zařízení pro zajištění řádného svaru • integrované otočné rameno a možnost dokoupení otočného prstence • svářečka je kompletně chlazena kapalinou – 30 l (není součástí balení) **2** pro ochranu bodové svářečky • objem 160 l

BODOVÁ SVÁŘEČKA
SPOT 14500 TRAF0-Gcromatec
Technology

Typ	Objednací číslo	Balení
Cromatec Technology Bodová svářečka SPOT 14500 TRAF0-G 6 m 400 V bez chladicí kapaliny	GY028722	1 ks
Cromatec Technology Chladicí kapalina 10 l pro bodovou svářečku Cromatec Technology, IMS, GYS	GY052246	1 ks

Detail produktu • vysoce výkonná kombinovaná bodová svářečka se svařovacím proudem až 14 500 A • automaticky dokáže rozpoznat druh materiálu i jeho tloušťku • automatické nastavení zařízení pro zajištění řádného svaru • integrované balanční rameno s navijákem a otočným prstencem s možností aretace pro snadnou obsluhu a stálou podporu navijáku při svařování • integrované rychlospojky pro chladicí okruh bez nutnosti odpojovat a připojovat hadičky • délka kabelu kleští 6 m • kloubové, motorizované převislé rameno • provozní dosah 6 m • nízká hmotnost kleští 11,3 kg s ramenem G1 • svářečka je kompletně chlazena kapalinou – 30 l (není součástí balení)

SPOTOVACÍ ZAŘÍZENÍ
FLATLINER BUSINESS

BETAG INNOVATION

Typ	Objednací číslo	Balení
Betag Flatliner Business (vydává se s digispotem)	BG5004	1 ks
Betag Bit Gun	BG5750	1 ks
Betag Rovný bit (1 ks = 1 bal = 100 ks)	BG5700	1 ks
Betag Zakroucený bit (1 ks = 1 bal = 100 ks)	BG5710	1 ks

Detail produktu • pracovní stanice • spotovací zařízení Digispot • 2 základny FL 80 a FL 120 • 3 kladiva • ruční vytahovák • rázové kladivo • bity (k navaření)

SPOTOVACÍ ZAŘÍZENÍ
PRO HLINÍK ALU FLATLINER

BETAG INNOVATION

Typ	Objednací číslo	Balení
Betag Spotovací zařízení na hliník Alu Flatliner	BG6100	1 ks
Betag Šroubky AISi (1 ks = sáček 500 šroubů)	BG6010	500 ks
Betag Šroubky Almg (1 ks = sáček 500 šroubů)	BG6011	500 ks

Detail produktu • pracovní stanice • vozík na veškeré vybavení • 2 základny FL 80 a FL 120 • Glue Puller GP2 – praktický nástroj pro kontrolované vytažení plechu • SPS BEA Full Set (bez kufru) • Small Starled – svítidla • 3 kladiva ve dvou velikostech z extra odolného hliníku • hliníkový vytahovací element – rovný, zahnutý • vytahovací tyčky, 6 kusů • horkovzdušná pistole

KOMBINOVANÉ PRÉMIOVÉ
SPOTOVACÍ ZAŘÍZENÍcromatec
Technology

Typ	Objednací číslo	Balení
Cromatec Technology Kombinované spotovací zařízení SMARTLINER PREMIUM EXPERT 400 + ARCPULL 200	GY065413	1 ks

Detail produktu • kombinovaná spotová svářečka na hliník i na železo • rozšířený vozík s držáky na veškeré vybavení • 2 typy odlehčených mostů různých velikostí • 2x PREMIUM dlouhé nohy • malá vytahovací hrazdička – ARCPULLER PREMIUM • manuální spotovací sada • rázové kladivo • 3 typy vytahovacích háčků + 3 tyčky • magnetický uzemňovací bod • sada spotovacích koncovek, bitů a příslušenství • zásobník na bity • infračervený teploměr • držák na plyn. láhev (max. 20 l)

KOMBINOVANÉ SPOTOVACÍ ZAŘÍZENÍ SMARTLINER COMBI



cromatec
Technology

Typ	Objednací číslo	Balení
Cromatec Technology Kombinované spotovací zařízení Smartliner Combispot – 230 V	GY036093	1 ks
Cromatec Technology Sada hliníkových kladiv	GY020986	1 ks

Detail produktu • kombinovaná spotová svářečka na hliník i na železo • vozík s držáky na veškeré vybavení a pracovní plochou • 2 typy mostů • manuální spotovací sada • rázové kladivo • 2 typy vyťahovacích háčků + 3 tyčky • magnetický uzemňovací bod • zásobník na bity • sada spotovacích koncovek, bitů a příslušenství

SPOTOVACÍ ZAŘÍZENÍ EXPERT 400



cromatec
Technology

Typ	Objednací číslo	Balení
Cromatec Technology Spotovací zařízení Smartliner EXPERT 400	GY028463	1 ks
Cromatec Technology Sada hliníkových kladiv	GY020986	1 ks

Detail produktu • vysoce výkonná spotová svářečka na železo • vozík s držáky na veškeré vybavení a pracovní plochou • 2 typy mostů • manuální spotovací sada • rázové kladivo • 2 typy vyťahovacích háčků + 3 tyčky • magnetický uzemňovací bod • zásobník na bity • sada spotovacích koncovek, bitů a příslušenství

SPOTOVACÍ ZAŘÍZENÍ SPOTLINER ALU FV



cromatec
Technology

Typ	Objednací číslo	Balení
Cromatec Technology Spotovací zařízení na hliník Spotliner Alu FV	GY034952	1 ks

Detail produktu • spotová svářečka na hliník • vyťahovací element • tříbodové variabilní uzemnění na pistolí

SVÁŘEČKA CARPULSE 220-M3



cromatec
Technology

Typ	Objednací číslo	Balení
Cromatec Technology Svářečka CARPULSE 220-M3	GY036819	1 ks

Detail produktu • pulzní svářečka se 3 cívkami a možností 3 hořáků pro použití s více materiály včetně oceli, hliníku a pájení (CuSi3 / CuAl8) • svářecí proud 10–220 A • cívky 200 mm • čtyřválečkové odvíjení • síla drátu 0,6–1,2 mm • vzduchem chlazená

SVÁŘEČKA CARMIG



cromatec
Technology

Typ	Objednací číslo	Balení
Cromatec Technology Svářečka CARMIG 400 V 15–200 A	GY032484	1 ks

Detail produktu • svářečka ideální pro svařování tenkých kovových plechů různých materiálů (ocel, nerez, CuSi3/CuAl8) • zjednodušené nastavení rychlosti drátu i napětí • třífázové napájení 400 V • svařovací proud 15–200 A • včetně hořáku a cívky • dvouválečkové odvíjení

MIG/MAG SVÁŘEČKA CARPRO3



cromatec
Technology

Typ	Objednací číslo	Balení
Cromatec Technology Pulzní svářečka MIG CARPRO3	GY031814	1 ks

Detail produktu • svářečka pro svařování různých materiálů včetně vysokopevnostní oceli • svařovací proud 15–200 A • 2 hořáky a 2 cívky

SVÁŘECÍ MATERIÁL



Typ	Objednací číslo	Balení
GYS Svářecí drát CuSi3 Ø 0,8 – 1 kg D.100 – ERCuSi-A / S Cu6560	GY086692	1 ks
GYS Svářecí drát CuSi3 Ø 0,8 – 5 kg D.200 – ERCuSi-A / S Cu6560	GY086647	1 ks
GYS Svářecí drát CuSi3 Ø 1,0 – 5 kg D.200 – ERCuSi-A / S Cu6560	GY086654	1 ks
GYS Svářecí drát CuSi3 Ø 0,8 – PLASTIC REEL S200 5kg – ERCuAl-A1	GY086210	1 ks
GYS Svářecí drát CuAl8 Ø 0,8 – 5 kg D.200 – ERCuAl-A1 / S Cu6100	GY086661	1 ks
GYS Svářecí drát CuAl8 Ø 1,0 – 5 kg D.200 – ERCuAl-A1 / S Cu6100	GY086197	1 ks
GYS Svářecí drát CuAl8 Ø 1,0 – 15 kg D.300 – ERCuAl-A1 / S Cu6100	GY086180	1 ks
GYS Svářecí drát ALU AIMg5 Ø 0,8 – 0,5 kg D.100 – ER5356 / S Al 5356	GY086548	1 ks
GYS Svářecí drát ALU AIMg5 Ø 0,8 – 2 kg D.200 – ER5356 / S Al 5356	GY086555	1 ks
GYS Svářecí drát ALU AIMg5 Ø 1,0 – 2 kg D.200 – ER5356 / S Al 5356	GY086562	1 ks
GYS Svářecí drát ALU AIMg5 Ø 1,0 – 7 kg D.300 – ER5356 / S Al 5356	GY086524	1 ks
GYS Svářecí drát ALU AIMg5 Ø 1,2 – 7 kg D.300 – ER5356 / S Al 5356	GY086531	1 ks
GYS Svářecí drát ALU AIMg3 Ø 1,2 – 2 kg D.200 – ER5554 / S Al 5554	GY086517	1 ks
GYS Svářecí drát ALU AIMg3 Ø 1,2 – 7 kg D.300 – ER5554 / S Al 5554	GY086500	1 ks
GYS Svářecí drát AlSi12 Ø 0,8 – 0,5 kg D.100 – ER4047 / S Al 4047	GY086678	1 ks
GYS Svářecí drát AlSi12 Ø 1,0 – 2 kg D.200 – ER4047 / S Al 4047	GY086067	1 ks
GYS Svářecí drát AlSi12 Ø 1,2 – 2 kg D.200 – ER4047 / S Al 4047	GY086074	1 ks
GYS Svářecí drát AlSi5 Ø 0,8 – 0,5 kg D.100 – ER4043 / S Al 4043A	GY086685	1 ks
GYS Svářecí drát AlSi5 Ø 1,0 – 2 kg D.200 – ER4043 / S Al 4043A	GY086142	1 ks
GYS Svářecí drát AlSi5 Ø 1,2 – 2 kg D.200 – ER4043 / S Al 4043A	GY086159	1 ks



MIG/MAG SVÁŘEČKA AUTOMIG 273i



MIGATRONIC

Typ	Objednací číslo	Balení
Migatronic Svářečka Automig ² 273i Autopuls	MG79100202	1 ks
Migatronic Svářečka Automig ² 273i	MG79100190	1 ks

Detail produktu • pulzní svářečka pro svařování různých materiálů včetně vysokopevnostní oceli • jemný a konstantní systém odvíjení drátu • svařovací proud 10–270 A • s hořákem

MIG/MAG SVÁŘEČKA AUTOMIG 273i DUO



MIGATRONIC

Typ	Objednací číslo	Balení
Migatronic Svářečka Automig ² 273i Duo Autopuls	MG79100204	1 ks
Migatronic Svářečka Automig ² 273i Duo	MG79100203	1 ks

Detail produktu • pulzní svářečka pro svařování různých materiálů včetně vysokopevnostní oceli • jemný a konstantní systém odvíjení drátu • svařovací proud 10–270 A • 2 hořáky a 2 cívky

MIG/MAG SVÁŘEČKY AUTOMIG 300 PULSE



MIGATRONIC

Typ	Objednací číslo	Balení
Migatronic Svářečka Automig 300 Pulse Single	MG79542210	1 ks
Migatronic Svářečka Automig 300 Pulse Duo	MG79542211	1 ks
Migatronic Svářečka Automig 300 Pulse Trio	MG79542212	1 ks

Detail produktu • pulzní svářečka pro svařování různých materiálů včetně vysokopevnostní oceli • jemný a konstantní systém odvíjení drátu • svařovací proud 10–300 A • 1-3 hořáky s novou otočnou hlavou MIG-A Twist pro snadnou práci i na hůře dostupných zákoutích a 1-3 cívky

JEDNOFÁZOVÁ SVÁŘEČKA



MIGATRONIC

Typ	Objednací číslo	Balení
Migatronic Svářečka RallyMIG 161i	MG79337030	1 ks

Detail produktu • jednofázový svařovací inverter, který umožňuje svařování různými svařovacími postupy: MIG, MMA i TIG • zařízení je vybaveno funkcí PFC, které umožňuje svařování za použití dlouhého síťového kabelu nebo generátoru pro napájení

SVÁŘECÍ MATERIÁL



MIGATRONIC

Typ	Objednací číslo	Balení
Migatronic Svářecí drát G3Si1, 0,8mm, 16 kg	MG00952001	1 ks
Migatronic Svářecí drát SG2, 0,6mm, 5 kg	MG00952005	1 ks
Migatronic Svářecí drát SG2 0,8 mm 5 kg	MG00952006	1 ks
Migatronic Svářecí drát SG2, 1,0 mm, 5 kg	MG00952011	1 ks
Migatronic Svářecí drát CuSi3, 0,8 mm, 5 kg	MG81846809	1 ks
Migatronic Svářecí drát CuSi3, 1,0 mm, 5 kg	MG81846811	1 ks
Migatronic Svářecí drát CuAl8, 0,8 mm, 5 kg	MG81890055	1 ks
Migatronic Svářecí drát CuAl8, 1,0 mm, 5 kg	MG81890056	1 ks
Migatronic Svářecí drát AIMg5, 1,0 mm, 2 kg	MG81846701	1 ks
Migatronic Svářecí drát AlSi5, 1,0 mm, 6 kg	MG81846110	1 ks
Migatronic Svářecí drát AlSi5, 1,2 mm, 6 kg	MG81846112	1 ks
Migatronic Svářecí drát AlSi12, 1,2 mm, 6 kg	MG81846212	1 ks

PLAZMOVÝ ŘEZÁK



Typ	Objednací číslo	Balení
Cromatec Technology Plazmový řezák 30 FV	GY031975	1 ks

Detail produktu • praktický, přenosný a silný plazmový řezák • snadno nastavitelný řezací proud 5–30 A • propracovaný systém chlazení s filtrací vzduchu

INDUKČNÍ JEDNOTKA NA ŽELEZO



BETAGINNOVATION

Typ	Objednací číslo	Balení
Betag Indukční zařízení T-Hotbox PDR	BG3650	1 ks
Betag Nut Releaser Set T pro T-Hotbox	BG3677	1 ks
Betag C-Block T pro T-Hotbox	BG3671	1 ks
Betag Heat Block T pro T-Hotbox	BG3674	1 ks
Betag Heat Pad T pro T-Hotbox	BG3680	1 ks
Betag Kabel k T-Hotboxu 3 m	BG3441	1 ks

Detail produktu • indukční zařízení pro opravu drobných poškození karoserie bez poškození laku • možnost nastavení doby nebo intenzity ohřevu kovu • součástí zařízení nástavec pro vyrovnávání důlků karoserie

INDUKČNÍ JEDNOTKA NA HLINÍK



BETAGINNOVATION

Typ	Objednací číslo	Balení
Betag Indukční zařízení na hliník Alu T-Hotbox	BG3710	1 ks

Detail produktu • indukční jednotka pro opravu drobných poškození hliníkové karoserie bez poškození laku • možnost nastavení doby nebo intenzity ohřevu

INDUKČNÍ JEDNOTKA POWERDUCTION 10R



Typ	Objednací číslo	Balení
Cromatec Technology Indukční jednotka POWERDUCTION 10R	GY063389	1 ks

Detail produktu • Indukční zařízení pro demontáž mechanických dílů během několika sekund jako jsou například opotřebené matice a šrouby • doporučeno zejména pro automobilový průmysl, zemědělství, údržba kovových konstrukcí • může být použito v blízkosti kabelů, potrubí a jiných předmětů citlivých na teplo • nízká hmotnost 3,5 kg • dodáváno s ramenním popruhem • napájení 230 V • výkon 1200 W • součástí balení sada indukčních spirál

INDUKČNÍ JEDNOTKA NA ŽELEZO POWERDUCTION COMPLETE



cromatec Technology

Typ	Objednací číslo	Balení
Cromatec Technology Indukční jednotka na železo Powerduction Complete	GY053946	1 ks
Cromatec Technology Indukční nástavec pro drobné opravy	GY054776	1 ks

Detail produktu • Indukční zařízení pro ohřev součástek, odlepování skel, lišt a folií • možnost nastavení intenzity ohřevu • hmotnost 7,2 kg • napájení 230 V • výkon 2400 W • nástavec pro drobné opravy není součástí balení, lze objednat

SET INDUKČNÍCH SPIRÁL



cromatec Technology

Typ	Objednací číslo	Balení
Cromatec Technology Set indukčních spirál pro ohřev šroubů a matek pro POWERDUCTION	GY054783	1 ks

Detail produktu • sada indukčních nástavců pro ohřev šroubů, matek a dalších součástek • pro zařízení Powerduction

SADA NA OPRAVY PLASTŮ



BETAGINNOVATION

Typ	Objednací číslo	Balení
1 Betag Plastic Welding Set na svařování plastů	BG10030	1 ks
2 Betag Plasto Stapler Set pistole na pájení přek	BG10010	1 ks
3 Betag Plastic Fusion Pro Station	BG10400	1 ks

Detail produktu 1 set pro svařování plastů • 2 stupně ohřevu 250–350 °C • různé typy nástavců pro pájení plastů 2 set pro spojování plastů pomocí zatavených sponek • tři velikosti sponek 3 set pro svařování plastů • regulace teploty ohřevu • set pro spojování plastů pomocí zatavených sponek • tři velikosti sponek

ODSÁVÁNÍ VÝPARŮ
A ZPLODIN

Typ	Objednací číslo	Balení
1 Kemper Odsávání ProfiMaster 1 rameno, 3 m hadice	KE60650101	1 ks
2 Kemper Odsávání ProfiMaster 2 ramena, 3 m hadice	KE60650DA101	1 ks
Kemper ProfiMaster – hlavní filtr	KE1090457	1 ks
Kemper ProfiMaster – předfiltrační rohož	KE1090033	1 ks

Detail produktu • výkonné odsávací zařízení pro odsávání zplodin při svařování pro časté i příležitostné použití • možnost použití při svařování všech materiálů včetně hliníku • dvoustupňová filtrace zplodin • možnost odsávacích ramen v různých délkách 1 1 rameno 2 2 ramena

KEMPER

Svářecí zástěny

MOBILNÍ SVÁŘEČSKÁ
ZÁSTĚNA JEDNODÍLNÁ

Typ	Objednací číslo	Balení
Kemper Mobilní svářečská ochranná zástěna 1dílná, S0 průhledná	KE70600502	1 ks
Kemper Mobilní svářečská ochranná zástěna 1dílná, S9 tmavězelená	KE70600500	1 ks
Kemper Mobilní svářečská ochranná zástěna 1dílná, červená	KE70600501	1 ks
Kemper Pojezdová sada k zástěnám	KE70600699	1 ks

Detail produktu • mobilní ochranná zástěna pro svařování, broušení • jednoduché provedení • rozměr 2100 x 1830 mm

KEMPER

MOBILNÍ SVÁŘEČSKÁ
ZÁSTĚNA TŘÍDÍLNÁ

Typ	Objednací číslo	Balení
Kemper Mobilní svářečská ochranná zástěna 3dílná, S9 tmavězelená	KE70600550	1 ks
Kemper Mobilní svářečská ochranná zástěna 3dílná, červená	KE70600551	1 ks
Kemper Mobilní svářečská ochranná zástěna 3dílná, S0 průhledná	KE70600552	1 ks
Kemper Pojezdová sada k zástěnám	KE70600699	1 ks

Detail produktu • mobilní ochranná zástěna pro svařování, broušení • třídílné provedení • rozměr 3800 x 1830 mm

KEMPER

MOBILNÍ SVÁŘEČSKÁ
ZÁSTĚNA LAMELOVÁ
JEDNODÍLNÁ

KEMPER

Typ	Objednací číslo	Balení
Kemper Mobilní svářečská ochranná zástěna lamelová 1dílná, S9 tmavězelená	KE70600701	1 ks
Kemper Mobilní svářečská ochranná zástěna lamelová 1dílná, červená	KE70600702	1 ks
Kemper Mobilní svářečská ochranná zástěna lamelová 1dílná, S0 průhledná	KE70600703	1 ks
Kemper Pojezdová sada k zástěnám	KE70600699	1 ks

Detail produktu • mobilní ochranná zástěna pro svařování, broušení • jednoduché provedení • rozměr 2100 x 1830 mm

MOBILNÍ SVÁŘEČSKÁ
ZÁSTĚNA LAMELOVÁ
TŘÍDÍLNÁ

KEMPER

Typ	Objednací číslo	Balení
Kemper Mobilní svářečská ochranná zástěna lamelová 3dílná, S9 tmavězelená	KE70600664	1 ks
Kemper Mobilní svářečská ochranná zástěna lamelová 3dílná, červená	KE70600665	1 ks
Kemper Pojezdová sada k zástěnám	KE70600699	1 ks

Detail produktu • mobilní ochranná zástěna pro svařování, broušení • třídílné provedení • rozměr 3800 x 1830 mm

PEVNÁ SVÁŘEČSKÁ
ZÁSTĚNA

KEMPER

Typ	Objednací číslo	Balení
Pevná svářečská ochranná zástěna pro montáž ke stropu	na objednávku	1 ks

Detail produktu • pevná svářecí zástěna pro montáž na dílnu • rozměry dle přání zákazníka • po dodání montáž kolejnic a závěsného systému ke stropu

INFRAZÁŘIČ IRT 1 PREPCURE

IRT



Typ	Objednací číslo	Balení
IRT Infrazářič 1 PrepCure	IH-800429	1 ks
IRT Stojan s časovačem pro infrazářič 1 a 2 PrepCure	IH-800460	1 ks

Detail produktu • ruční krátkovlnný infrazářič určený na drobné opravy • vhodný pro těžko přístupná místa • výkon: 1 kW • pozlacený reflektor • stojan není součástí infrazářiče, lze dodat jako příslušenství

INFRAZÁŘIČ IRT 2 PREPCURE

IRT



Typ	Objednací číslo	Balení
IRT Infrazářič 2 PrepCure	IH-800433	1 ks
IRT Stojan s časovačem pro infrazářič 1 a 2 PrepCure	IH-800460	1 ks

Detail produktu • ruční krátkovlnný infrazářič určený na drobné opravy • vhodný pro těžko přístupná místa • výkon: 2 kW • pozlacené asymetrické reflektory • stojan není součástí infrazářiče, lze dodat jako příslušenství

INFRAZÁŘIČ IRT 3-1 PCD

IRT



Typ	Objednací číslo	Balení
IRT Infrazářič 3-1 PcD	IH-800451	1 ks

Detail produktu • krátkovlnný infrazářič určený pro sušení středních ploch • výkon: 3 kW • pozlacené asymetrické reflektory • řízení mikroprocesorem • kontrola vzdálenosti • 12 přednastavitelných programů • 3 uživatelské programy

INFRAZÁŘIČ IRT 4-2 PCD

IRT



Typ	Objednací číslo	Balení
IRT Infrazářič 4-2 PcAuto	IH-800400	1 ks

Detail produktu • krátkovlnný infrazářič určený pro sušení středních a větších ploch • výkon: 12 kW • pozlacené asymetrické reflektory • řízení mikroprocesorem • kontrola vzdálenosti • kontrola teploty sušeného povrchu • laserový ukazatel • 12 přednastavitelných programů • 3 uživatelské programy

SUŠÍCÍ DEČKY FLEXITHERM

WS



Typ	Objednací číslo	Balení
FlexiTherm Multi heating pad system	701000	1 ks
FlexiTherm Náhradní nahřívací dečka	701060	1 ks
FlexiTherm ochranný papír (1 bal = 50 ks)	701050	50 ks

Detail produktu • sušící dečky pro sušení tmelů a lepidel • přednastavené sušící programy pro nejpoužívanější tmely a lepidla • možnost dohrát další vlastní programy • přichycení ke karoserii pomocí magnetů nebo lepicí pásky

Další vybavení dílny

STOJAN NA DÍLY

cromatec
Technology

Typ	Objednací číslo	Balení
Cromatec Technology Stojan na demontované díly	GY040243	1 ks

Detail produktu • odkládací mobilní stojan pro demontované díly

MOBILNÍ ODKLÁDACÍ STOJAN NA NÁRAZNÍKY

FLEXIBLE
FACTORY DESIGN

Typ	Objednací číslo	Balení
FK TEKNIK Odkládací stojan na nárazníky, mobilní police	409000	1 ks

Detail produktu • odkládací stojan na nárazníky • pojme až 8 ks nárazníků

PODPĚRNÝ STOJAN COLAD

Colad



Typ	Objednací číslo	Balení
COLAD Podpěrná koza	7080	1 ks

Detail produktu • vhodný pro nárazníky, dveře, kapoty

PODPĚRNÝ STOJAN

Typ	Objednací číslo	Balení
Cromatec Technology Podpěrný stojan nůžkový	GY040250	1 ks

Detail produktu • vhodný pro čelní okna



cromatec
Technology

POJÍZDNÁ ŽIDLE

Typ	Objednací číslo	Balení
HAMACH Dílenská židle na kolečkách kulatá	000528P	1 ks

Detail produktu • praktická pojízdná židle • vzduchově odpružená (výškově nastavitelná až o 11,5 cm) • odkládací prostor v oblasti nohou (magnetický – vhodné pro malé díly) • rozměry 44,3 x 44,3 x 44 cm • hmotnost 6,5 kg • nosnost 120 kg



hamach
DUTCH ENGINEERING

STAVITELNÁ STOLIČKA

Typ	Objednací číslo	Balení
Cromatec Technology Stavitelná stolička	GY058552	1 ks

Detail produktu • variabilní hliníková stolička • výška 520–900 mm • šířka 1090–1750 mm



cromatec
Technology

MIRKA

V profesionálně
vybavené karosárně
potřebujete
výkonné brusivo

Více na str. 58

TECHNOLOGIE A VYBAVENÍ INAIRCOM

Nejdůležitější sortiment našeho dodavatele Inaircom tvoří tlaková vzduchotechnika. V této oblasti má za sebou více jak dvacetiletou zkušenost. Důraz je kladen především na kvalitu produktů a jejich následnou instalaci. Od roku 2016 byl spuštěn prodej ucelené řady kompresorů PS, které mají historii, tradici a pyšní se vysokou kvalitou.

Prvořadým cílem společnosti je poskytnutí kompletní nabídky z oblasti tlakové vzduchotechniky. V rámci dodávek kompresorových stanic jsou dodávány mnohdy kompresory s frekvenčními měniči a rekuperací tepla z důvodu úspor energií.

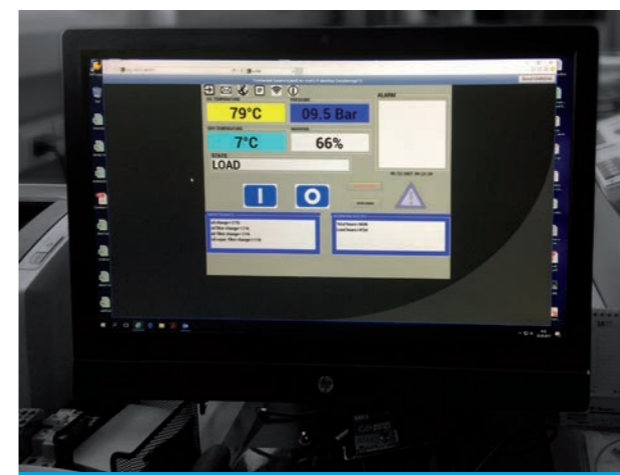

V neposlední řadě lze nabídnout například vzdálený přístup k datům kompresoru, nebo nadřazené řízení různých kompresorů



Velký důraz klademe na servisní činnost s tím, že jsme schopni zajistit servis téměř na jakýkoliv kompresor. Na kompresory PS je nabízen speciální program prodloužené záruky až na 5 let, nebo 30 000 mHod.

Co nabízíme v rámci značky Inaircom

- Prodej kompresorů, sušiček stlačeného vzduchu, filtrace, rozvodů stlačeného vzduchu, širokou nabídku vzduchového nářadí a mnoho dalšího
- Návrhy kompresorových stanic a rozvodů stlačeného vzduchu
- Instalace kompresorových stanic a rozvodů stlačeného vzduchu
- Poradenství v oblasti výroby a úpravy stlačeného vzduchu, odvodu a likvidace kondenzátu
- Měření spotřeby s vyhodnocením jejího průběhu a návrhem na efektivnější provoz
- Měření kvality stl. vzduchu s vyhodnocením a návrhem opatření
- Projekce kompresorových stanic a rozvodů stlačeného vzduchu
- Zajištění odvětrání kompresorových stanic
- Servis produktů Inaircom
- Záruční servis
- Periodický servis
- Pozáruční opravy
- Revize tlakových nádob



Údržba
baterií

MADE IN FRANCE
DIAG+
U=12.7V 12V
GYS
GYS FLASH 100.12 HF
BATTERY CHARGER SUPPORT UNIT

NABÍJEČKY GYSFLASH



Typ	Objednací číslo	Balení
1 GYS Nabíječka GYSFLASH 121.12 CNT FV	GY026971	1 ks
2 GYS Nabíječka GYSFLASH 100.12 HF	GY029415	1 ks
3 GYS Nabíječka GYSFLASH 50.12 FV	GY026056	1 ks
4 GYS Nabíječka GYSFLASH 30.12 HF	GY029224	1 ks
5 GYS Vozík pro nabíječky GYSFLASH	GY028890	1 ks

Detail produktu • Nabíječky GYSFLASH PRO jsou vhodné pro všechny typy 12 voltových baterií. Nabízejí mnoho režimů použití od základního nabíjení, během diagnostiky vozidla nebo režimu showroom. Malé rozměry a výška umožňují zcela schovat tyto typy nabíječek pod vozidlo nebo umístit na diagnostický vozík. Tato řada disponuje technologií „Fanless Technology“, to znamená, že zde není použita externí ventilace a neusazuje se tedy žádný prach uvnitř zařízení. Jsou velmi tiché v provozu a jejich obsluha je nenáročná.

- 1 výška 13 cm • nabíjecí proud – maximální 120 A • vybavena kabely 2x5 m 25 mm² • rozměry [š x d x v] 31 x 26 x 13 cm • váha 6,5 kg • disponuje technologií Flexible Voltage, může tedy pracovat s napájecím napětím 85 až 265 V
- 2 výška 10,5 cm • nabíjecí proud – maximální 100 A • vybavena kabely 2x5 m 16 mm² • rozměry [š x d x v] 32 x 29,2 x 10,5 cm • váha 8,3 kg
- 3 výška 10,5 cm • nabíjecí proud – maximální 50 A • vybavena kabely 2x2,5 m 10 mm² • rozměry [š x d x v] 30 x 29 x 10,5 cm • váha 6,6 kg • disponuje technologií Flexible Voltage, může tedy pracovat s napájecím napětím 85 až 265 V
- 4 10,5 cm • nabíjecí proud – maximální 30 A • vybavena kabely 2x2,5 m 6 mm² • rozměry [š x d x v] 25,5 x 23 x 10,5 cm • váha 3,8 kg
- 5 Vozík pro nabíječky usnadňuje manipulaci při pohybu na dílně s optimálním uložením nabíječky i nabíjecích kabelů • snižuje riziko poškození nabíjecích kabelů



NABÍJEČKA GYSFLASH HERITAGE



Typ	Objednací číslo	Balení
GY029538 GYS Nabíječka GYSFLASH HERITAGE 6 A	GY029538	1 ks

Detail produktu • GYSFLASH HERITAGE 6 A je speciálně navržena tak, aby nabíjela všechny typy baterií 6 a 12 V pro motocykly a automobily. Nabízí 8krokovou inteligentní křivku pro optimální nabíjení a speciální režim pro nabíjení baterií s malou kapacitou od 1,2 do 15 Ah. Nabíječka je lehká a přenosná, rychlé připojení vodotěsného konektoru, dá se připevnit na zeď • ochrana proti chybám při výběru napětí • integrovaná teplotní sonda • odolná vůči prachu a vodě IP65 • součástí balení svorky 45 cm, očka M6 45 cm a samec konektor 145 cm • nabíjecí proud – maximální 6 A • rozměry [š x d x v] 19 x 5,2 x 10 cm • váha 0,77 kg



STARTOVACÍ BOOSTER



Typ	Objednací číslo	Balení
GY026735 GYS Kondenzátorový booster STARTRONIC 800	GY026735	1 ks

Detail produktu • STARTRONIC 800 je speciálně navržen pro vozidla 12 V a je inteligentním autonomním startérem bez interní baterie. Zařízení je vybaveno super kondenzátory, které se během několika sekund nabijí zbytkovým napětím baterie a nastartují motor. Dobíjení v síti není nutné. Se startovacím výkonem 800 A, může za 2 minuty nastartovat osobní benzínové a naftové automobily vybavené 12 voltovou baterií • váha 1,86 kg • součástí balení kabel 12V zásuvka zapalovač a přepravní vak



POUZE SPOJENÍ ÚSPĚŠNÝCH
PŘINÁŠÍ NEJVYŠŠÍ VÝKON



Tak jako profesionální závodní tým, i váš servis se v každodenním provozu potřebuje spolehnout na **prvotřídní produkty, špičkové technologie a sebraný tým**. Nabízíme vám kompletní sortiment technologicky nejvyšší řady Castrol Professional, kompetentní poradenství, dodávky do druhého dne od objednávky a podmínky připravené na míru. Neváhejte nás kontaktovat.

www.servind.com

Servind
Authorised Distributor of Castrol





**Nářadí
a vybavení**

PNEUMATICKÉ BRUSKY
MIRKA PROS

MIRKA

Typ	Objednací číslo	Balení
Mirka PROS 625CV 150 mm zdvih 2,5 mm	8995625111	1 ks
Mirka PROS 650CV 150 mm zdvih 5 mm	8995650111	1 ks
Mirka PROS 680CV 150 mm zdvih 8 mm	8995680111	1 ks
Mirka Podložný talíř 150 mm 5/16 48 děr medium	8292605011	1 ks

Detail produktu • ergonomický design • možnost dvouručního použití • inovativní podoba podložného talíře pro dokonalý odtah prachu • excentrický pohyb • brusný talíř Ø 150 mm suchozipový • počet otáček 12 000 min⁻¹ • hmotnost 930 g • odsávání

PNEUMATICKÉ BRUSKY
MIRKA ROS

MIRKA

Typ	Objednací číslo	Balení
Mirka ROS 325NV 77 mm zdvih 2,5 mm bez odsávání	8993320111	1 ks
Mirka ROS 325CV 77 mm zdvih 2,5 mm s odsáváním	8993325111	1 ks
Mirka Podložný talíř 77 mm 1/4 6 děr medium	8294791211	1 ks
Mirka Podložný talíř 77 mm 1/4 bez děr medium	8294791311	1 ks

Detail produktu • jednoruční pneumatická bruska • excentrický pohyb • kompaktní ergonomický tvar • brusný talíř Ø 77 mm suchozipový • počet otáček 12 000 min⁻¹ • hmotnost 500 g

ORBITÁLNÍ HOBLÍK



MIRKA

Typ	Objednací číslo	Balení
Mirka OS 383CV 70x198 mm zdvih 3 mm	8991500111	1 ks
Mirka Podložná deska 70x198 mm 56 děr medium	8295380111	1 ks

Detail produktu • suchozipová brusná deska • zdvih 3 mm • počet otáček 10 000 min⁻¹ • hmotnost 900 g • odsávání

HADICE K BRUSKÁM
ROS A PROS

MIRKA

Typ	Objednací číslo	Bal.
Mirka Odsávací hadice 27 mm x 5,5 m s integrovanou vzduchovou hadicí	8992514511	1 ks
Mirka Odsávací hadice 27 mm x 10 m s integrovanou vzduchovou hadicí	8992514711	1 ks
Mirka Hadice 1,5 m [MPA0300]	8993306711	1 ks
Mirka Adaptér hadice 0,5 m x 27 mm	8999804111	1 ks

Detail produktu • pro vysavače Mirka 915/1230 • redukce 8999804111 slouží k připojení strojku k odsávací hadici s integrovaným vzduchem

UNIVERZÁLNÍ PODLOŽNÝ
TALÍŘ

MIRKA

Typ	Objednací číslo	Balení
Mirka Univerzální podložný talíř 150 mm 5/16+M8 61 děr medium	8295494111	1 ks
Mirka Univerzální podložný talíř 150 mm 5/16+M8 61 děr hard	8295495111	1 ks

Detail produktu • univerzální talíř Abranet je vhodný pro všechny kombinace odsávacích děr • odolný proti opotřebení krajů • není vhodný pro použití s bruskami ROS (není dosaženo optimálního odsávání) • koncipován pro rovné povrchy • hmotnost 0,5 kg • dvojitý závit pro větší kompatibilitu

OCHRANNÉ PŘECHODKY
PRO PODLOŽNÉ TALÍŘE

MIRKA

Typ	Objednací číslo	Balení
Mirka Ochranná přechodka 77 mm bez děr	8294720111	5 ks
Mirka Ochranná přechodka 77 mm 6 děr	8294710111	5 ks
Mirka Ochranná přechodka 150 mm bez děr	8295620111	5 ks
Mirka Ochranná přechodka 150 mm 67 děr	8295610111	5 ks

Detail produktu • ochranné suchozipové přechodky snižují opotřebení suchého zipu podložného talíře při použití brusiva Abranet a tím ještě více přispívají k jeho celkovému hospodárnému využití

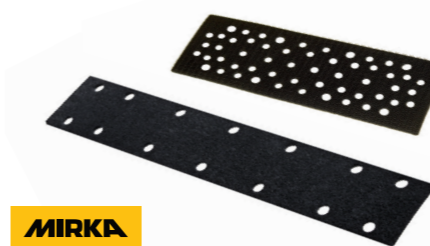
OCHRANNÉ PŘECHODKY
PRO BRUSNÉ DESKY

MIRKA

Typ	Objednací číslo	Balení
Mirka Ochranná přechodka 70x198 mm 56 děr	8299702011	5 ks
Mirka Ochranná přechodka 70x400 mm 14 děr	8299522011	5 ks

Detail produktu • ochranné suchozipové přechodky snižují opotřebení suchého zipu podložného talíře při použití brusiva Abranet a tím ještě více přispívají k jeho celkovému hospodárnému využití.

OLEJ PRO VZDUCHOVÉ
BRUSKYhamach
DUTCH ENGINEERING

Typ	Objednací číslo	Balení
HAMACH Olej speciál 100 ml	009942	1 ks

MIRKA PÁSOVÁ BRUSKA



MIRKA

Typ	Objednací číslo	Balení
1 Mirka Pásová bruska PBS 10NV 330x10 mm	8995103301	1 ks
2 Mirka Pásová bruska PBS 13NV 457x13 mm	8995134571	1 ks

Detail produktu • kompaktní vzduchová pásová bruska pro karosářské práce • výkonný a tichý motor o výkonu 418 W • snadná regulace otáček a výměna brusných pásů • hmotnost 0,81 kg • max. otáčky 17 000 min⁻¹ • verze 13NV nabízí výkon 522 W a 20 000 otáček • váha 0,92 kg

PÁSOVÁ BRUSKA



3M

Typ	Objednací číslo	Balení
3M Pásová bruska 330 mm x 10 mm	3M 33573	1 ks
3M Náhradní gumové kontakt. kolo a šroub pro pás. brusku 33573, 33575 – 10 mm	3M 33583	1 ks
3M Náhradní rameno pásové brusky 330 mm x 10 mm	3M 33585	1 ks
3M Náhradní gumové kontakt. kolo a šroub pro pás. brusku 33573, 33575 – 13 mm	3M 33584	1 ks
3M Náhradní rameno pásové brusky 330 mm x 13 mm	3M 33586	1 ks

Detail produktu • lehká vzduchová pásová bruska pro řezací a dokončovací karosářské práce • motor o výkonu 0,65 koňských sil • hmotnost 0,94 kg • max. otáčky 17 000 min⁻¹

PISTOLOVÁ BRUSKA ROLOC



3M

Typ	Objednací číslo	Balení
3M Pistolová bruska 50/75 mm	3M 33577	1 ks
3M Plastová podložka Roloc průměr 50 mm, středně tvrdá	3M 45095	1 ks
3M Podložka Roloc, tvrdá, průměr 50 mm, osa 6,3 a matice 5/8	3M 5539	1 ks
3M Podložka Roloc, tvrdá, průměr 75 mm, osa 6,3 a matice 5/8	3M 5540	1 ks

Detail produktu • vzduchová pistolová bruska • ideální pro odbrušování a přípravu povrchu • motor s výkonem 0,45 koňských sil • hmotnost 0,8 kg • max. otáčky 18 000 min⁻¹ • pro disky s průměrem 50 mm a 75 mm

ÚHLOVÉ BRUSKY



3M

Typ	Objednací číslo	Balení
3M Úhlová bruska 75 mm	3M 33579	1 ks
3M Úhlová bruska 100 mm	3M 33581	1 ks

Detail produktu • tato vzduchová úhlová bruska je speciálně navržena pro rychlé a hladké řezání skrz různé materiály • motor s výkonem 0,70 koňských sil • pro řezací kotouče s maximálním průměrem 75 mm a 100 mm • hmotnost 0,87 kg • max. otáčky 20 000 min⁻¹

SADA ÚHLOVÁ BRUSKA

cromatec
Technology

Typ	Objednací číslo	Balení
Cromatec Technology Mini úhlová bruska, sada, 75 mm	GY051829	1 ks

Detail produktu • úhlová bruska 18 000 ot/min • sada 37 brusných kotoučků • průměr kotoučku 75 mm

PNEUMATICKÁ ÚHLOVÁ BRUSKA

cromatec
Technology

Typ	Objednací číslo	Balení
Cromatec Technology Pneumatická úhlová bruska	GY051867	1 ks

Detail produktu • úhlová bruska 15 000 ot/min • součástí balení kamenný kotouč • průměr kotoučků 50 mm

KARTÁČOVÁ BRUSKA



MONTI

Typ	Objednací číslo	Balení
Monti kartáčová bruska Die Blaster	SDB-001	1 ks
Monti ocelový kartáč 11 mm	DB-105-05	5 ks
Monti nerezový kartáč 11 mm	DB-110-05	5 ks

Detail produktu • sada úhlová bruska Monti Die Blaster s brusivem • hrazda pro předpinání štětin kartáče • schváleno koncernem Volkswagen

KARTÁČOVÁ BRUSKA

cromatec
Technology

Typ	Objednací číslo	Balení
Cromatec Technology Kartáčová bruska sada	GY051775	1 ks

Detail produktu • dobrá opora díky boční rukojeti – jednoduchá změna strany v držení rukojeti • velmi nízká hlučnost 83 dB • nižší tvorba tepla • sada obsahuje gumový kotouč, brusný kotouč stripový, adaptér na štětinové kotouče, 2x měkké štětinové kartáče, 1x tvrdý štětinový kartáč

VZDUCHOVÁ PŘÍMOČARÁ
PILKA INAIRCOM

Typ	Objednací číslo	Balení
InAirCom Vzduchová přímočará pilka	N23000114	1 ks

Detail produktu • vzduchová přímočará pilka pro řezání karoserie • délka plátku pilky 10 cm • spotřeba 210 l/min

VZDUCHOVÁ PŘÍMOČARÁ
PILKA CROMATEC

Typ	Objednací číslo	Balení
Cromatec Technology Vzduchová přímočará pilka	GY051805	1 ks

Detail produktu • vzduchová přímočará pilka pro řezání karoserie • délka plátku pilky 10 cm • spotřeba 255 l/min

NÁHRADNÍ PLÁTKY



Typ	Objednací číslo	Balení
1 InAirCom Náhradní plátky do přímočaré pilky 24 zubů	M43000114	5 ks
2 InAirCom Náhradní plátky do přímočaré pilky 32 zubů	M43000214	5 ks

Detail produktu • pro vzduchové přímočaré pilky Cromatec Technology a InAirCom

NÁHRADNÍ PLÁTKY



Typ	Objednací číslo	Balení
Cromatec Technology Náhradní plátky do přímočaré pilky, 24 zubů	GY052789	5 ks

PILNÍKY PRO
PŘÍMOČAROU PILKU

Typ	Objednací číslo	Balení
Cromatec Technology Pilníky	GY058750	5 ks

Detail produktu • 5 druhů pilníků pro přímočarou pilku • pro vzduchové přímočaré pilky Cromatec Technology a InAirCom

PROSAZOVACÍ KLEŠTĚ



Typ	Objednací číslo	Balení
Cromatec Technology Prosazovací kleště pneumatické	GY052543	1 ks

Detail produktu • prosazovací kleště 2v1 • velikost prolisu 0,8–1,2 mm • průměr díry 5 mm

PNEUMATICKÉ NÝTOVACÍ
KLEŠTĚ GYSPRESS

Typ	Objednací číslo	Balení
Cromatec Technology Pneumatické nýtovací kleště GYSPRESS 10T PushPull	GY063853	1 ks
Cromatec Technology Nýtovací sada VW Group	GY054257	1 ks
Cromatec Technology Nýtovací sada pro BMW	GY054240	1 ks
Cromatec Technology Nýtovací sada Jaguar/Land Rover	GY054271	1 ks
Cromatec Technology Nýtovací sada Ferrari	GY059009	1 ks
Cromatec Technology Nýtovací sada pro Ford	GY058835	1 ks
Cromatec Technology Nýtovací sada Mercedes-Benz	GY058378	1 ks
Cromatec Technology Nýtovací sada Tesla	GY059092	1 ks
Cromatec Technology Sada ramen HR2+HR3	GY058910	1 ks

Detail produktu • hydropneumatické nýtovací kleště s funkcí Push Pull • nastavitelný tlak 0–6,5 bar • nastavitelná rychlost chodu • síla 10 t

PNEUMATICKÉ NÝTOVACÍ
KLEŠTĚ INAIRCOM

Typ	Objednací číslo	Balení
InAirCom Pneumatická nýtovačka 4,8–7,8 mm	N21000214	1 ks

Detail produktu • pneumatické nýtovací kleště • velikost nýtu 4,8–7,8 mm • síla 21 000 N • tlak 6 bar

PNEUMATICKÉ NÝTOVACÍ
KLEŠTĚ CROMATEC

Typ	Objednací číslo	Balení
Cromatec Technology Pneumatické nýtovací kleště RIV998	GY055414	1 ks

Detail produktu • pneumatické nýtovací kleště pro nýtovací matice • velikost nýtů M4–M12 • síla 19 000 N • tlak 6 bar

ODVRTÁVAČKA BODOVÝCH SVARŮ CAR-O-LINER



CAR-O-LINER

Typ	Objednací číslo	Balení
COL Odvrtávačka bodových svarů	COL32686	1 ks

Detail produktu • odvrtávačka bodových svarů s nastavitelnou hloubkou odvrtu
• automatický přítlak • sada vrtáků v balení

ODVRTÁVAČKA BODOVÝCH SVARŮ CROMATEC

cromatec
Technology

Typ	Objednací číslo	Balení
Cromatec Technology Odvrtávačka bodových svarů	GY050464	1 ks

Detail produktu • odvrtávačka bodových svarů s manuálním přítlakem a hloubkou odvrtu • vrtáky 8 a 10 mm

VRTÁKY PRO ODVRTÁVAČKY BODOVÝCH SVARŮ

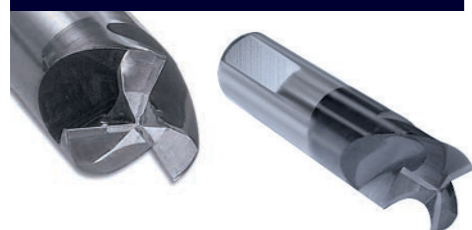

CAR-O-LINER

Typ	Objednací číslo	Balení
COL Vrták na bodové svary 8mm, 45 mm [1390310110]	COL32863	5 ks
COL Vrták na bodové svary 8mm HSS, 44 mm [620205]	COL33940	5 ks
COL Vrták na bodové svary 8mm B.O.R., 44 mm [620002]	COL33939	3 ks

ODVRTÁVAČKA LASEROVÝCH SVARŮ CROMATEC

cromatec
Technology

Typ	Objednací číslo	Balení
Odvrtávačka laserových svarů Cromatec Technology	GY054165	1 ks
Frézka na laserové svary	GY054172	1 ks

Detail produktu • odvrtávačka laserových svarů s příloženými vrtáky na železo i hliník

ELEKTRICKÉ BRUSKY MIRKA DEROS 150 mm



MIRKA

Typ	Objednací číslo	Balení
Mirka Deros 650CV průměr 150 mm, zdvih 5 mm	MID6502022	1 ks
Mirka Deros 680CV průměr 150 mm, zdvih 8 mm	MID6802022	1 ks
Mirka Podložný talíř průměr 150 mm 5/16, 48 děr, medium	8292605011	1 ks

Detail produktu • elektrická bruska s excentrickým pohybem • výborná ergonomie • možnost dvouručního uchopení • vybavena bezkartáčovým motorem • brusný talíř Ø 150 mm suhozípkový • elektronická regulace otáček • počet otáček 4 000–10 000 min⁻¹ • s odsáváním • možností propojení a sledování vibrací přes Bluetooth • hmotnost 1 kg

ELEKTRICKÉ BRUSKY MIRKA DEROS 77 mm



MIRKA

Typ	Objednací číslo	Balení
Mirka Deros 325CV průměr 77 mm, zdvih 2,5 mm	MID3252011	1 ks
Mirka Deros 350CV průměr 77 mm, zdvih 5 mm	MID3502011	1 ks
Mirka Podložný talíř průměr 77 mm, 1/4, 6 děr, medium	8294791211	1 ks
Mirka Podložný talíř průměr 77 mm, 1/4, bez děr, medium	8294791311	1 ks

Detail produktu • elektrická bruska s excentrickým pohybem • výborná ergonomie • možnost dvouručního uchopení • vybavena bezkartáčovým motorem • brusný talíř Ø 77 mm suhozípkový • elektronická regulace otáček • počet otáček 4 000–10 000 min⁻¹ • s odsáváním • možností propojení přes Bluetooth • hmotnost 0,8 kg • Deros 325CV doporučujeme k renovaci světlometů

ROTAČNĚ-EXCENTRICKÁ BRUSKA ROTEX



FESTOOL

Typ	Objednací číslo	Balení
Festool Rotačně-excentrická bruska ROTEX RO 150 FE Q-Plus 230 V, v systaineru	575069	1 ks
Festool Rotačně-excentrická bruska ROTEX RO 150 FE Q 230 V, v kartonu	575066	1 ks

Detail produktu • tři nářadí v jednom • lze ji použít na jemné i hrubé broušení a leštění • možnost kombinace rotačního a excentrického pohybu • elektronická regulace otáček • počet otáček při rotačním pohybu 320–660 min⁻¹ • počet otáček při excentrickém pohybu 3 300–6 800 min⁻¹ • brusný zdvih 5 mm • příkon 720 W • hmotnost 2 300 g

ELEKTRICKÉ HOBLÍKY MIRKA DEOS



MIRKA

Typ	Objednací číslo	Balení
Mirka Deos 383CV 70x198 mm, zdvih 3 mm	MID3830201	1 ks
Mirka Deos 353CV 81x133 mm, zdvih 3 mm	MID3530201	1 ks
Mirka Podložná deska 70x198 mm, 48 děr, medium	8292383011	1 ks
Mirka Podložná deska 81x133 mm, 46 děr, medium	8292353011	1 ks

Detail produktu • elektrický hoblík s orbitálním pohybem • výborná ergonomie • možnost dvouručního uchopení • vybavený odsáváním • bezkartáčový motor • elektronická regulace otáček a funkce Bluetooth • brusná deska suhozípková • počet otáček 5 000–10 000 min⁻¹ • hmotnost 1 kg

ANTISTATICKÉ HADICE
K BRUSKÁM CEROS A DEROS

Typ	Objednací číslo	Balení
1 Mirka Odsávací hadice 27 mm x 4 m, antistatická s konektorem	MIN6519411	1 ks
2 Mirka Prodlužovací hadice 32 mm x 10 m	MIN6519711	1 ks
3 Mirka Odsávací hadice 27 mm x 5,5 m, 230 V vč. elektrického kabelu	MIE6514511	1 ks
3 Mirka Odsávací hadice 27 mm x 10 m, 230 V vč. elektrického kabelu	MIE6514711	1 ks

Detail produktu • prodlužovací hadice MIN6519711 je vhodná pro hadici MIN6519411

MIRKA

VYMĚNITELNÉ KOMPONENTY
KABELU PRO BRUSKY
DEROS/DEOS

MIRKA

Typ	Objednací číslo	Balení
Mirka Vyměnitelný konektor kabelu Deros/Deos	MIE9011111	1 ks
Mirka Hlavní kabel CE 230 V pro brusky DEROS, délka 4,3 m	MIE9016011	1 ks

AKU KOMPAKTNÍ
VRTAČKA/ŠROUBOVÁK

Typ	Objednací číslo	Balení
Milwaukee M12 kompaktní vrtačka/šroubovák FDD-202X	4933459816	1 ks
Milwaukee M12 kompaktní vrtačka/šroubovák FDD-0 (pouze stroj)	4933459815	1 ks

Detail produktu • bezuhlíkový motor POWERSTATE™, který dává větší výkon ve více kompaktní velikosti • 13 mm kovové sklíčidlo pro rychlé změny a upevnění bitů • elektronická spojka se 16 nastaveními točivého momentu a 1 pro zablokování spojky vrtání • flexibilní systém napájení: pracuje se všemi akumulátory MILWAUKEE® M12™ • 1. stupeň 450 ot./min, 2. stupeň 1 700 ot./min • 2x 2 Ah, nabíječka, HD box

AKU KOMPAKTNÍ
VRTAČKA/ŠROUBOVÁK

Typ	Objednací číslo	Balení
Milwaukee M12 vrtačka/šroubovák M12BDD-202C	4933441915	1 ks
Milwaukee M12 vrtačka/šroubovák BDD-0 (pouze stroj)	4933441930	1 ks

Detail produktu • vysokovýkonný kompaktní šroubovák MILWAUKEE® o délce 187 mm je ideální pro práci ve stísněném prostoru • 10 mm kovové sklíčidlo pro rychlé upnutí celého sortimentu příslušenství • ukazatel stavu nabití a LED světlo pro pohodlí uživatele v tmavých prostorách • flexibilní akumulátorový systém – provoz s každým akumulátorem MILWAUKEE® M12™ • 1. stupeň 400 ot./min, 2. stupeň 1 500 ot./min • 2x 2 Ah, nabíječka, kufr

MILWAUKEE

AKU KOMPAKTNÍ VRTAČKA
S RYCHLOVÝMĚNNÝM
SKLÍČIDLEM

Typ	Objednací číslo	Balení
Milwaukee M12 vrtačka/šroubovák BDDX SET-202C	4933447836	1 ks

Detail produktu • vysoce výkonná subkompaktní vrtačka/šroubovák 5v1 systém pro extrémní všestrannost • snímatelný sklíčidlový systém se 3 různými hlavami pro nejrůznější aplikace • standardní 10 mm bezklíčové sklíčidlo, celokovová pravoúhlá 1/4" šestihránná hlava a celokovová posuvová 1/4" šestihránná hlava • 1/4" vrtačka/šroubovák za sklíčidlovým úchytem zkrátí v případě potřeby délku držáku na 153 mm • flexibilní akumulátorový systém – provoz s každým akumulátorem MILWAUKEE® M12™ • 1. stupeň 400 ot./min, 2. stupeň 1 500 ot./min • 2x 2 Ah, nabíječka, kufr

AKU 1/4" ŠESTIHRANNÝ
RÁZOVÝ ŠROUBOVÁK

Typ	Objednací číslo	Balení
Milwaukee M12 rázový šroubovák FID-202X	4933459823	1 ks
Milwaukee M12 rázový šroubovák FID-0 (pouze stroj)	4933459822	1 ks

Detail produktu • bezuhlíkový motor POWERSTATE™, který dává větší výkon ve více kompaktní velikosti 130 mm • MILWAUKEE® DRIVE CONTROL umožňuje použít tři různá nastavení otáček a krouticího momentu i režim samořezání, a tak maximalizovat všestrannost aplikace • 1/4" šestihránné sklíčidlo pro snadnou a rychlou výměnu bitů • flexibilní systém napájení: pracuje se všemi akumulátory MILWAUKEE® M12™ • maximální utahovací moment až 339 Nm • otáčky bez zatížení [ot./min] 1 300/2 400/3 300/3 300 • 2x 2 Ah, nabíječka, HD kufr

AKU KOMPAKTNÍ
1/2" RÁZOVÝ UTAHOVÁK

Typ	Objednací číslo	Balení
Milwaukee M12 1/2" rázový utahovák FIWF12-422X	4933464616	1 ks
Milwaukee M12 1/2" rázový utahovák FIWF12-0 (pouze stroj)	4933464615	1 ks

Detail produktu • společností MILWAUKEE® navržený a vyrobený bezuhlíkový motor POWERSTATE™ poskytuje vyšší výkon a vyznačuje se menší velikostí • čtyřhran 1/2" s pojistným kroužkem zaručuje rychlou a snadnou výměnu nástrčného klíče • maximální utahovací moment až 339 Nm • 4 režimy DRIVE CONTROL s režimem automatického vypnutí nabízí uživateli přesné ovládání • lepší přístup v těsných prostorách díky celkové délce pouhých 124,5 mm • flexibilní systém napájení: pracuje se všemi akumulátory MILWAUKEE® M12™ • otáčky bez zatížení [ot./min] 1 200/1 800/2 700/2 700 • 1x 4 Ah, 1x 2 Ah, nabíječka, HD kufr

AKU KOMPAKTNÍ
1/2" RÁČNA

Typ	Objednací číslo	Balení
Milwaukee M12 kompaktní 1/2" ráčna FIR12-0	4933459800	1 ks

Detail produktu • s maximálním krouticím momentem 81 Nm a rychlostí 175 ot./min je toto nářadí ideálním řešením pro upevňování pro automobilové mechaniky a profesionální opraváře • nízký profil hlavy umožňuje uživateli přístup do úzkých prostorů • dodáváno s 3/8" adaptérem • flexibilní systém napájení: pracuje se všemi akumulátory MILWAUKEE® M12™ • upínání nářadí 1/2" čtyřhran • bez aku a nabíječky

MILWAUKEE

AKU ÚHLOVÁ BRUSKA
76 MM

Typ	Objednací číslo	Balení
Milwaukee M12 úhlová bruska 76 mm FCOT-422X	4933464619	1 ks
Milwaukee M12 úhlová bruska 76 mm FCOT-0 (pouze stroj)	4933464618	1 ks

Detail produktu • rychlé a přesné řezání, až 20 000 ot./min • ergonomický design pro lepší kontrolu a jednoruční řezání. Váha pouhých 1,1 kg a délka 226 mm • velmi všestranné řešení pro řezání ocele, nerezové ocele, neželezných materiálů, sádkkartonu, vláknitého cementu, plastu a obkladů • rychloupínací kryt odsávání s nastavením hloubky a optimální možností odsávání • 76 mm kotouč umožňuje hloubku řezu až 16,3 mm • flexibilní systém napájení: pracuje se všemi akumulátory M12™ MILWAUKEE® • 1x 4 Ah, 1x 2 Ah, nabíječka, HD kufr

AKU PRAVOUHLÁ BRUSKA



Typ	Objednací číslo	Balení
Milwaukee M12 pravoúhlá bruska FDGA-422B	4933471439	1 ks
Milwaukee M12 pravoúhlá bruska FDGA-0 (pouze stroj)	4933471438	1 ks

Detail produktu • první akumulátorová pravoúhlá vřetenová bruska, která poskytuje více výkonu než pneumatické modely • má 4stupňovou regulaci rychlosti a citlivý spouštěč s proměnnou rychlostí, který umožňuje vynikající kontrolu • pro použití s kotouči do Ø 50 mm • dodává se s objímkami 6 a 8 mm • flexibilní systém napájení: pracuje se všemi akumulátory M12™ MILWAUKEE® • počet otáček bez zatížení [ot./min] 10 000/15 000/20 000/24 500 • 1x 4 Ah, 1x 2 Ah, nabíječka, taška

AKU KOMPAKTNÍ
MULTIFUNKČNÍ NÁŘADÍ

Typ	Objednací číslo	Balení
Milwaukee M12 multifunkční nářadí MT-402B	4933441705	1 ks
Milwaukee M12 multifunkční nářadí MT-0 (pouze stroj)	4933427180	1 ks

Detail produktu • univerzální aku řešení pro řezání a broušení • variabilní rychlost (5 000–20 000 ot./min), oscilační pohyb o 1,5° umožňuje rychlý postup do materiálů, jako kov, dřevo a plast • lze použít příslušenství konkurenčních značek • flexibilní akumulátorový systém – provoz s každým akumulátorem MILWAUKEE® M12™ • standardní vybavení: 1x adaptér, 1x řezný kotouč OSC 112, 1x brusná podložka, 5x brusný papír • 2x 4 Ah, nabíječka, taška

AKU KOMPAKTNÍ
ROTAČNÍ NÁŘADÍ

Typ	Objednací číslo	Balení
Milwaukee M12 kompaktní rotační nářadí RT-0 (pouze stroj)	4933427183	1 ks

Detail produktu • univerzální aku řešení pro řezání a broušení • variabilní rychlost (5 000–32 000 ot./min) • kleština 3,2 mm je vhodná pro všechno příslušenství na trhu • mechanismus aretace vřetene umožňuje jednoduchou výměnu nástroje • počet otáček bez zatížení 5 000–32 000 • bez aku a nabíječky

AKU LED SVĚTLO
POD KAPOTU

Typ	Objednací číslo	Balení
Milwaukee M12 světlo pod kapotu UHL-0 (pouze stroj)	4933459432	1 ks

Detail produktu • dvě nastavení světelného výkonu s 1 350 a 600 lumeny pro maximalizaci doby chodu a optimalizaci světelného výkonu • akumulátor M12™ 4.0 Ah poskytuje 4 hodiny doby chodu při vysokém a 8 hodin doby chodu při nízkém nastavení • montážní háčky se roztáhnou do šířky 119–196 cm (47–77"), jsou proto vhodné i pro široké auta a dodávky • háčky FINISHGUARD™ poskytují trvalou ochranu proti poškrábání na povrchu vozidla • třída ochrany IP54 – světlo je chráněno před prachem a stříkající vodou • flexibilní systém napájení: pracuje se všemi akumulátory M12™ MILWAUKEE® • bez aku a nabíječky

AKU KOMPAKTNÍ
VRTACÍ ŠROUBOVÁK

Typ	Objednací číslo	Balení
Milwaukee M18 brushless vrtací šroubovák CBLDD- 202C	4933464317	1 ks
Milwaukee M18 brushless vrtací šroubovák CBLDD-0 (poze stroj)	4933464316	1 ks

Detail produktu • kompaktní vrtací šroubovák s bezuhlíkovým motorem s délkou pouhých 165 mm umožňuje přístup do stísněných prostor • zdokonalené kovové sklíčidlo 13 mm pro náročné aplikace zaručuje rychlou výměnu bitů a jejich dokonalé upínání • moment 60 Nm – nejlepší poměr výkon/velikost • flexibilní systém napájení: pracuje se všemi akumulátory M18™ MILWAUKEE® • 1. stupeň 500 ot./min 2. stupeň 1 800 ot./min • 2x 2Ah, nabíječka, kufr

AKU 1/2 RÁZOVÝ UTAHOVÁK
S ARETAČNÍM ČEPEM

Typ	Objednací číslo	Balení
M18 1/2 Rázový utahovák s aretačním čepem FIW2F12-502X	4933478444	1 ks
M18 1/2 Rázový utahovák s aretačním čepem FIW2F12-0X (pouze stroj + HD kufr)	4933478443	1 ks

Detail produktu • extrémně kompaktní design s celkovou délkou pouhých 124 mm zaručuje přístup do omezených prostor • systém DRIVE CONTROL se 4 režimy umožňuje uživateli přepnout na jedno ze čtyř různých nastavení otáček a momentu, což zaručuje maximální univerzálnost použití • při povolování šroubu je nejdříve využívána maximální hodnota momentu a jakmile dojde k povolení šroubu, otáčky se sníží tak, aby nedošlo k jeho vypadnutí • 1/2" čtyřhran s třecím kroužkem • max. utahovací moment 339 Nm • počet otáček bez zatížení [ot./min] 900/1 650/2 400/1 200 • flexibilní systém napájení: pracuje se všemi akumulátory M18™ MILWAUKEE® • 2x 5 Ah, nabíječka, HD kufr

AKU ÚHLOVÁ BRUSKA
115 MM

Typ	Objednací číslo	Balení
Milwaukee M18 úhlová bruska 115 mm FSAGV115XPDB-0X (pouze stroj)	4933478773	1 ks

Detail produktu • úhlová bruska s regulací otáček • prémiový systém převodovky – stejný, jaký se používá u vysoce výkonných síťových brusek • RAPIDSTOP pro nejrychlejší zastavení kotouče za méně než 2 sekundy • bezpečnostní kolébkový spínač • počet otáček bez zatížení 3 500–8 500 ot./min • flexibilní systém napájení: pracuje se všemi akumulátory M18™ MILWAUKEE® • HD kufr

AKU ÚHLOVÁ BRUSKA
125 MM

Typ	Objednací číslo	Balení
Milwaukee M18 úhlová bruska FSAGV125XPDB-0X (pouze stroj)	4933478437	1 ks

Detail produktu • úhlová bruska s regulací otáček • prémiový systém převodovky – stejný, jaký se používá u vysoce výkonných síťových brusek
• RAPIDSTOP pro nejrychlejší zastavení kotouče za méně než 2 sekundy
• bezpečnostní kolébkový spínač • počet otáček bez zatížení 3 500–8 500 ot./min • flexibilní systém napájení: pracuje se všemi akumulátory M18™ MILWAUKEE® • HD kufr

AKU ÚHLOVÁ BRUSKA
HEAVY DUTY 115 MM

Typ	Objednací číslo	Balení
Milwaukee M18 úhlová bruska HD 115 mm AG-115-402C	4933441300	1 ks
Milwaukee M18 úhlová bruska HD 115 mm AG-115-0 (pouze stroj)	4933411210	1 ks

Detail produktu • vysoce výkonný 4pólový motor MILWAUKEE® nabízí maximální výkon, zvyšuje poměr síly a hmotnosti • celokovový plášť převodovky zajišťuje vysokou odolnost • neuzamykatelný bezpečnostní kolébkový spínač s funkcí line-lock-out pro zamezení automatického spuštění • flexibilní systém napájení: pracuje se všemi akumulátory M18™ MILWAUKEE® • počet otáček bez zatížení 9 000 ot./min • 2x 4 Ah, nabíječka, kufr

AKU ÚHLOVÁ BRUSKA
HEAVY DUTY 125 MM

Typ	Objednací číslo	Balení
Milwaukee M18 úhlová bruska HD 125 mm AG-125-402C	4933441507	1 ks
Milwaukee M18 úhlová bruska HD 125 mm AG-125-0 (pouze stroj)	4933441502	1 ks

Detail produktu • vysoce výkonný 4pólový motor MILWAUKEE® nabízí maximální výkon, zvyšuje poměr síly a hmotnosti • celokovový plášť převodovky zajišťuje vysokou odolnost • neuzamykatelný bezpečnostní kolébkový spínač s funkcí line-lock-out pro zamezení automatického spuštění • flexibilní systém napájení: pracuje se všemi akumulátory M18™ MILWAUKEE® • počet otáček bez zatížení 9 000 ot./min • 2x 4 Ah, nabíječka, kufr

AKU ŠAVLOVÁ PILA
SUPER SAWZALL

Typ	Objednací číslo	Balení
Milwaukee M18 šavlová pila FSX-121X	4933464484	1 ks
Milwaukee M18 šavlová pila FSX-0X (pouze stroj a kufr)	4933464724	1 ks

Detail produktu • bezuhlíkový motor nové generace POWERSTATE™, elektronika REDLINK PLUS™ a akumulátor REDLITHIUM™ HIGH OUTPUT™ 12,0 Ah poskytují vynikající výkon, odolnost a dobu provozu ve vysoce náročných aplikacích • až 3 000 zdvihů/min a délka zdvihu 32 mm zaručují rychlé a bezproblémové řezání široké škály materiálů • 5 různých nastavení rychlosti, od 1 500 do 3 000 zdvihů/min umožňuje zvolení správné rychlosti pro konkrétní řezaný materiál • upínání pilového listu FIXTEC™ zaručuje rychlou a snadnou výměnu pilového listu bez klíče • 1x 12 Ah, nabíječka, kufr

PŘÍKLEPOVÁ VRTAČKA



Typ	Objednací číslo	Balení
Milwaukee příklepová vrtačka 705 W PD 705	4933431955	1 ks

Detail produktu • kovové rychlosklíčidlo 13 mm • 43 mm průměr krku pro použití u stojanů na vrtačku • 4 m kabel • plynule nastavitelná rychlost, pravý-levý chod • počet otáček bez zatížení 0–3 000 ot./min

DVOURYCHLOSTNÍ VRTAČKA



Typ	Objednací číslo	Balení
Milwaukee dvourychlostní vrtačka 705 W HD2E 13 R/S	4933390186	1 ks

Detail produktu • kovové rychloupínací sklíčidlo 13 mm • 4 m kabel • plynule nastavitelná rychlost, pravý-levý chod • počet otáček bez zatížení 1. stupeň 0–1 050 ot./min 2. stupeň 0–2 200 ot./min • bez přiklepu

ÚHLOVÁ BRUSKA 1 000 W



Typ	Objednací číslo	Balení
Milwaukee úhlová bruska 115 mm 1000 W AG 10-115EK	4933451219	1 ks
Milwaukee úhlová bruska 125 mm 1000 W AG 10-125EK	4933451220	1 ks

Detail produktu • výkonný 1 000W motor s vysokým výkonem pro různá použití • extrémně kompaktní design pro komfortní použití, pouze 276 mm dlouhý a s hmotností 2,1 kg • měkký start pro hladké zahájení provozu • 4 m kabel • šikmý posuvný spínač pro snadné zapnutí i s rukavicemi • počet otáček bez zatížení 11 000 ot./min

HORKOVZDUŠNÁ PISTOLE



Typ	Objednací číslo	Balení
Cromatec Technology Horkovzdušná pistole, 3 nástavce	GY066311	1 ks

Detail produktu • Horkovzdušná pistole s LCD displejem teploty umístěným na zadní straně • Se snadným ovládním pro nastavení teploty • Kompaktní a ergonomická rukojeť pro pohodlné držení s pogumovanou zadní částí • Vhodná pro odstranění laků a nátěrů, předehřívání, tavení cínu a další • proud vzduchu 450 l/min • dva stupně výkonu 450 W a 1 500 W • nastavení teplot 100–300 °C / 300–650 °C • v balení 3 nástavce • LCD displej

VYSAVAČE NA HLINÍK



FESTOOL

Typ	Objednací číslo	Balení
Festool Mobilní vysavač CTL 48 E LE EC/B22 R1	575275	1 ks
Festool Mobilní vysavač CTM 48 E LE EC B22 R1	575286	1 ks

Detail produktu • odsávání hořlavého a výbušného prachu třídy nebezpečí výbuchu ST1, ST2 a ST3 v zóně 22 (Hliník) • antistatická funkce proti vzniku statického náboje při práci • motor EC-TEC pro trvalý chod • s integrovanou přípojkou pro EAA a pneumatické nářadí • příkon 150–1100 W • objemový proud max. 3 400 l/min • podtlak max. 23 000 Pa • filtrační plocha 6 318 cm² • síťový kabel s gumovou izolací 7,5 m • hmotnost: 18,6 kg

PRACOVNÍ CENTRUM WCR 1000



FESTOOL

Typ	Objednací číslo	Balení
Festool Pracovní centrum WCR 1000	497471	1 ks

Detail produktu • pracoviště pro dovybavení vysavačů • upevnění bez použití nástrojů • plynulé nastavení výšky • úložisko pro Systainer • háky pro uchycení dvou kusů nářadí a sacích hadic • dřevový plech a profilová drážka umožňující další individuální rozšíření • otočná odkládací přihrádka

MIRKA VYSAVAČ 1230 L



MIRKA

Typ	Objednací číslo	Balení
Mirka Vysavač 1230 L PC 230 V	8999100111	1 ks

Detail produktu • kompaktní rozměry • výkon 1 200 W • hmotnost 14,5 kg • objem nádoby 30 l • rozměry: 38,5 x 56,5 x 56,5 cm • manuální čištění filtrů

PRACOVNÍ CENTRUM PRO VYSAVAČE ŘADY 1230



MIRKA

Typ	Objednací číslo	Balení
1 Mirka Pracovní centrum pro vysavače Mirka 1230/1242	9190148011	1 ks
2 Mirka Systém upevnění kufru a pracovního centra na 1230/1242	8999110411	1 ks

VOZÍK MIRKA SOLUTIONS



MIRKA

Typ	Objednací číslo	Balení
Mirka Vozík Solution Trolley	9190129001	1 ks

Detail produktu • prostor pro vysavač Mirka • vrchní plocha pro uložení brusiva • držáky pro zavěšení tří brusek • držák na tři hadice • šuplíky a zamykatelná skříňka na nářadí a brusivo

PŘÍSLUŠENSTVÍ K VYSAVAČI MIRKA 1230



MIRKA

Typ	Objednací číslo	Balení
1 Mirka Filtrační vak pro 1230L/AFC fleece	8999100211	5 ks
2 Mirka Filtr pro vysavač 1230L/AFC	8999100411	1 ks
3 Mirka Pneumatický box pro 1230/1242 L i AFC	8999101011	1 ks
4 Mirka Filtr sání pro 1230/1242L i AFC	8999110111	1 ks
5 Mirka Filtr sání PET pro Mirka 1230L i pro AFC	8999110211	1 ks

ČISTICÍ SADA K VYSAVAČI MIRKA



MIRKA

Typ	Objednací číslo	Balení
Mirka Čisticí sada k vysavači	8999799111	1 ks

POTAH NA ODSÁVACÍ HADICI



MIRKA

Typ	Objednací číslo	Balení
Mirka Rukáv na hadici a kabel 3,5 m	MIE6515911	1 ks

Detail produktu • potah ze speciálně upravené textilie na odsávací hadici určený pro spojení s elektrickým kabelem brusky • délka 3,5 m • pro standardní 4m hadice

ROZDVOJKY K VYSAVAČI
MIRKA 915/1230

MIRKA

Typ	Objednací číslo	Balení
1 Mirka Rozbočovač pro 2 strojky odsávání + pneu	8992510211	1 ks
2 Mirka Dual vacuum kit	8992510311	1 ks

Potřebujete
technologie
a příslušenství pro
vaši autolakovnu,
vyžádejte si u nás
Katalog příslušenství
a vybavení pro lakovny

Více na str. 28



Servind

TOOL – STATION VOZÍKY



RONIN TOOLS

Typ	Objednací číslo	Balení
RONIN Tool station vozík, 143 dílů nářadí	10.002.143	1 ks
RONIN Tool station vozík, 271 dílů nářadí	10.002.267	1 ks

Detail produktu • pojízdný vozík vybavený nářadím • 143 nebo 271 kusů nářadí

SADA KLEŠTÍ 3 KS



RONIN TOOLS

Typ	Objednací číslo	Balení
1 RONIN Sada kleští 3 ks (štípačky, kombi, ploché)	20.201.000	1 ks
2 RONIN Sada kleští 3 ks (štípačky, kombi, Siki)	20.202.000	1 ks

Detail produktu 1 160 mm štípačky • 180 mm kombinačky • 200 mm ploché
2 160 mm štípačky • 180 mm kombinačky • 240 mm sikovky

SADA KLEŠTÍ 4 KS



RONIN TOOLS

Typ	Objednací číslo	Balení
RONIN Sada 4 kleští (štípačky/ kombi/odizolovací/ploché dl.)	20.203.000	1 ks

Detail produktu • 160 mm štípačky • 180 mm kombinačky • 200 mm ploché
dlouhé • 160 mm odizolovací kleště

SADA KLEŠTÍ SEEGER



RONIN TOOLS

Typ	Objednací číslo	Balení
RONIN Sada kleští 4 ks Seeger 180 mm	20.252.000	1 ks

Detail produktu • 180 mm Seeger kleště

SADA ŠROUBOVÁKŮ



RONIN TOOLS

Typ	Objednací číslo	Balení
1 RONIN Sada šroubováků 6 ks (3x plochý/3x Phillips)	15.301.000	1 ks
2 RONIN Sada šroubováků 6 ks (3x plochý/3x pozidriv)	15.302.000	1 ks

Detail produktu 1 3 ks plochý (5, 5-6, 5-8 mm) • 3 ks Phillips (PH0-PH1-PH2)
2 3 ks plochý (5, 5-6, 5-8 mm) • 3 ks Pozidriv (PZ0-PZ1-PZ2)

SADA ŠROUBOVÁKŮ TORX



RONIN TOOLS

Typ	Objednací číslo	Balení
1 RONIN Sada šroubováků 6 ks Torx	15.303.000	1 ks
2 RONIN Sada šroubováků 6 ks Torx TR nezaměnitelný	15.304.000	1 ks

Detail produktu 1 6 ks Torx (T10-T15-T20-T25-T27-T30) 2 6 ks Torx (TR10-TR15-TR20-TR25-TR27-TR30)

SADA KOMBI KLÍČŮ
OČKO / PLOCHÉ

1 2 3

RONIN TOOLS

Typ	Objednací číslo	Balení
1 RONIN Sada kombi klíčů očko/plochý, 12 ks, 8-19 mm	25.220.012	1 ks
2 RONIN Sada kombi klíčů očko/plochý 11 ks, 7-19 mm	25.210.011	1 ks
3 RONIN Sada kombi klíčů očko/plochý 18 ks, 6-23 mm	25.210.018	1 ks

Detail produktu 1 12 ks kombi klíčů očko/plochý (8-9-10-11-12-13-14-15-16-17-18-19 mm) 2 11 ks kombi klíčů očko/plochý (7-8-9-10-11-12-13-14-15-17-19 mm) 3 18 ks kombi klíčů očko/plochý (6-7-8-9-10-11-12-13-14-15-16-17-18-19-20-21-22-23 mm)

SADA KOMBI KLÍČŮ
PLOCHÉ / OČKO S RÁČNOU

RONIN TOOLS

Typ	Objednací číslo	Balení
RONIN Sada kombi klíčů očko/plochý 7 ks s ráčnou, 8-19 mm	25.220.007	1 ks

Detail produktu • 7 ks kombi klíčů očko/plochý s ráčnou (8-10-11-13-14-17-19 mm)

SADA GOLA 1/4" S NÁSTAVCI



RONIN TOOLS

Typ	Objednací číslo	Balení
RONIN Sada 1/4" gola s nástavci, 42 dílů	30.142.000	1 ks

SADA GOLA 1/2" S NÁSTAVCI



RONIN TOOLS

Typ	Objednací číslo	Balení
RONIN Sada 1/2" gola s nástavci, 53 dílů	30.353.000	1 ks

SADA 1/2" NÁSTAVCŮ S BITY



RONIN TOOLS

Typ	Objednací číslo	Balení
RONIN Sada 1/2" nástavců s bity, 16 dílů	30.615.000	1 ks

Detail produktu • sada 1/2" nástavců s bity • 16 kusů • vhodné zejména na opravy automobilů německých značek (kromě modelů Opel) • dlouhé (10,5 cm): 5-6-8-10-12-14-16-18 • krátké (2 cm): 5-6-8-10-12-14-16-18

SADA PRŮBOJNÍKŮ



RONIN TOOLS

Typ	Objednací číslo	Balení
RONIN Sada průbojníků, 7 kusů	45.080.008	1 ks

SADA PILNÍKŮ



RONIN TOOLS

Typ	Objednací číslo	Balení
RONIN Sada pilníků, 5 kusů	40.105.000	1 ks

SADA INBUS A INBUS
RESI-TORX

RONIN TOOLS

Typ	Objednací číslo	Balení
1 RONIN Sada Inbus extra dlouhé, 9 ks	15.510.010	1 ks
2 RONIN Sada Resi-Torx extra dlouhé, 9 ks	15.510.020	1 ks

Detail produktu 1 extra dlouhé, kulová hlava 2 extra dlouhé

SADA T-INBUS



RONIN TOOLS

Typ	Objednací číslo	Balení
RONIN Sada T-Inbus, 10 ks	15.520.010	1 ks

DIGITÁLNÍ POSUVNÉ
MĚŘIDLO

RONIN TOOLS

Typ	Objednací číslo	Balení
RONIN Digitální posuvné měřítko	35.200.050	1 ks

SADA NÁSTROJŮ PRO
UVOLNĚNÍ ČALOUNĚNÍ

RONIN TOOLS

Typ	Objednací číslo	Balení
RONIN Sada nářadí na demontáž interiéru, 5 ks	15.900.50	1 ks

Detail produktu • sada nástrojů pro uvolnění čalounění v interiéru • 5 kusů

SADA KAROSÁŘSKÉHO
NÁŘADÍ

RONIN TOOLS

Typ	Objednací číslo	Balení
RONIN Sada nářadí pro klempíře, 5 ks	45.200.005	1 ks

Detail produktu • karosářské kladivo kulaté/čtvercové • karosářské kladivo kulaté/špička • karosářská babka [kovadlinový tvar] • karosářská babka [hříbkovitý tvar] • karosářská babka [plochý kapkovitý tvar]

SADA UPEVNŮVACÍCH
KLEŠTÍ S RESI TORXY

RONIN TOOLS

Typ	Objednací číslo	Balení
RONIN Sada přídržovacích kleští a L-klíčů [C-kleště + rovné], 26 ks	20.650.000	1 ks

Detail produktu • 4 kusy upevňovacích kleští • 22 kusů L resi-torxů

MOMENTOVÝ KLÍČ 1/2"



RONIN TOOLS

Typ	Objednací číslo	Balení
RONIN 1/2" momentový klíč 40–200 Nm	30.300.200	1 ks

Detail produktu • momentový klíč 1/2" • rozsah 40–200 Nm

SADA HOBLÍKU A PODLOŽEK

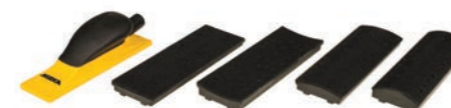

MIRKA

Typ	Objednací číslo	Balení
Mirka Sada ruční blok + výměnné podložné desky 70x198 mm, 40 děr	8391520111	1 ks

Detail produktu • 70 x 198 mm • suchý zip • 40 děr • sada 4 výměnitelných desek

RUČNÍ HOBLÍK



MIRKA

Typ	Objednací číslo	Balení
1 Mirka Pevný hoblík 70x400 mm, 53 děr	8391155111	1 ks
2 Mirka Flexibilní hoblík 70x400 mm, 53 děr	8391150111	1 ks

Detail produktu • plastový ruční hoblík • dvě varianty – pevný / flexibilní • 70x400 mm • suchý zip • možnost připojení k odsávání • 53 děr

STAVITELNÝ RUČNÍ HOBLÍK

cromatec
Technology

Typ	Objednací číslo	Balení
Cromatec Technology Ruční hoblík stavitelný	GV051423	1 ks
Cromatec Technology Náhradní list pro ruční hoblík	GV062351	1 ks

Detail produktu • ruční stavitelný hoblík pro odstraňování přebytečných vrstev tmelu

KAROSÁŘSKÁ KLDÍVKA



Typ	Objednací číslo	Balení
1 Cromatec Technology Karosářské kladívko 1	GY053298	1 ks
2 Cromatec Technology Karosářské kladívko 2	GY053311	1 ks
3 Cromatec Technology Karosářské kladívko 3	GY051430	1 ks
4 Cromatec Technology Karosářské kladívko 4	GY051454	1 ks
5 Cromatec Technology Karosářské kladívko 5	GY051416	1 ks

KAROSÁŘSKÉ LŽICE



Typ	Objednací číslo	Balení
1 Cromatec Technology Karosářská lžice úzká 275 mm, šířka 15 mm	GY053342	1 ks
2 Cromatec Technology Karosářská lžice zahnutá 390 mm, šířka 50 mm	GY053328	1 ks
3 Cromatec Technology Karosářská lžice zahnutá 290 mm, šířka 50 mm	GY053335	1 ks
4 Cromatec Technology Karosářská lžice zahnutá 450 mm, šířka 55 mm	GY051409	1 ks

KAROSÁŘSKÉ BABKY



Typ	Objednací číslo	Balení
1 Cromatec Technology Karosářská babka 1	GY053281	1 ks
2 Cromatec Technology Karosářská babka 2	GY051478	1 ks
3 Cromatec Technology Karosářská babka 3	GY051485	1 ks
4 Cromatec Technology Karosářská babka 4	GY051461	1 ks

SADA KAROSÁŘSKÝCH KLDIV A BABEK



Typ	Objednací číslo	Balení
Cromatec Technology Karosářská sada kladiva + babky	GY057579	1 sada

KAROSÁŘSKÉ SEKÁČE



Typ	Objednací číslo	Balení
1 Cromatec Technology Karosářský sekáč úzký, 26 mm	GY057586	1 ks
2 Cromatec Technology Karosářský sekáč široký, 60 mm	GY057593	1 ks

SADY KAROSÁŘSKÝCH SVĚREK



Typ	Objednací číslo	Balení
1 Cromatec Technology Sada karosářských svěrek, 6 ks	GY050242	1 sada
2 Cromatec Technology Sada karosářských svěrek, 6 ks	GY050112	1 sada
3 Cromatec Technology Sada karosářských svěrek, 16 ks	GY050266	1 sada

PROSAZOVACÍ KLEŠTĚ



Typ	Objednací číslo	Balení
Cromatec Technology Prosažovací kleště	GY052437	1 ks

Detail produktu • rozměr díry 6 x 20 mm

VYTLAČOVACÍ PISTOLE MECHANICKÁ



TEROSON

Typ	Objednací číslo	Balení
TEROSON Staku pistole na kartuše mechanická	142240	1 ks

Detail produktu • vytlačovací pistole Teroson Staku pro ruční aplikaci • dávkuje standardní materiály • snadná manipulace a čištění • vytlačování pístem • převodový poměr 1:10

VYTLAČOVACÍ PISTOLE MULTI PRESS



TEROSON

Typ	Objednací číslo	Balení
1 TEROSON Multi Press pistole na kartuše pneumatická	142241	1 ks
2 TEROSON Aplikční systém s ohebnou hadicí	1542651	1 ks
3 TEROSON Vnitřní vyměnitelná hadice do aplikační systému	1542653	1 ks

Detail produktu 1 vzduchová pistole na kartuše • použití pro UBC, hliníkové i plastové kartuše • vytlačování teleskopickým pístem • vhodná i pro aplikaci stříkatelného těsnícího tmelu • max. tlak: 8 bar 2 ohebná hadice do hůře přístupných míst 3 vyměnitelná vnitřní trubka pro ohebnou hadici

VYTLAČOVACÍ PISTOLE POWERLINE II



TEROSON

Typ	Objednací číslo	Balení
1 TEROSON PowerLine II pistole na kartuše pneumatická	960304	1 ks
2 TEROSON Aplikční systém s ohebnou hadicí	1542651	1 ks
3 TEROSON Vnitřní vyměnitelná hadice do aplikační systému	1542653	1 ks

Detail produktu 1 vysokotlaká vzduchová pistole na kartuše • pro materiál s nízkou i vysokou viskozitou • vytvoří úzký i široký pás • vytlačování pístem • provozní tlak 24 bar 2 ohebná hadice do hůře přístupných míst 3 vyměnitelná vnitřní trubka pro ohebnou hadici

VYTLAČOVACÍ PISTOLE PRO DVOJKARTUŠE



LOCTITE

Typ	Objednací číslo	Balení
LOCTITE pistole vzduchová pro dvojkartuše 400 ml, 1:1 / 2:1	218311	1 ks

Detail produktu • vytlačovací vzduchová pistole na dvojkartuše 2x200 ml • vytlačování písty • směšovací poměr 1:1 a 2:1

RUČNÍ PISTOLE TEROSON 2x25 ml



TEROSON

Typ	Objednací číslo	Balení
TEROSON Ruční pistole na 2K kartuše, 2x25 ml, 1:1 / 2:1	267452	1 ks

Detail produktu • Ruční pistole pro dvousložkové kartuše 2x25 ml

AKU VYTLAČOVACÍ PISTOLE MILWAUKEE



Milwaukee

Typ	Objednací číslo	Balení
Milwaukee M12 vytlač. pistole 310 ml PCG/310C-201B kartuše	4933441655	1 ks
Milwaukee M12 vytlač. pistole 310 ml PCG/310C-0 kartuše (pouze stroj)	4933441783	1 ks

Detail produktu • škála 6 stupňů rychlosti – zabezpečuje konstantní průtok • robustní konstrukce pístu zabezpečuje konstantní průtok, snižuje zpětný ráz a vytlačí všechny tmel z kartuše • optimalizovaný výkon u všech druhů studených tmelů a lepidel • až 1 780 N výtlačné síly • flexibilní systém napájení: pracuje se všemi akumulátory M12™ MILWAUKEE® • pistole na kartuše • 1x 2 Ah, nabíječka, taška

AKU VYTLAČOVACÍ PISTOLE MILWAUKEE



Milwaukee

Typ	Objednací číslo	Balení
Milwaukee M12 vytlač. pistole 400 ml PCG/400A-201B	4933441665	1 ks
Milwaukee M12 vytlač. pistole 400ml PCG/400A-0 (pouze stroj)	4933441780	1 ks

Detail produktu • škála 6 stupňů rychlosti – zabezpečuje konstantní průtok • robustní konstrukce pístu zabezpečuje konstantní průtok, snižuje zpětný ráz a vytlačí všechny tmel z kartuše • optimalizovaný výkon u všech druhů studených tmelů a lepidel • až 1 780 N výtlačné síly • flexibilní systém napájení: pracuje se všemi akumulátory M12™ MILWAUKEE® • pistole na salámy • 1x 2 Ah, nabíječka, taška

SADA NA VYŘEZÁVÁNÍ ČELNÍCH SKEL



TEROSON

Typ	Objednací číslo	Balení
1 TEROSON BOND Easy Cut sada na vyřezávání čelního skla	2701385	1 ks
2 TEROSON BOND Removal cord vyřezávací struna pro BOND Easy Cut, 65 m	2701906	1 ks

Detail produktu 1 jednoduchá manipulace i pro jednoho pracovníka • bez potřeby bříti nebo kovového drátu • úspora času, snížení rizika zranění • možné použití i pro demontáž lepených dílů (spoilery apod.) • obsahuje nylonové vlákno 2x65 m 2 délka nylonového vlákna 65 m

Nabídka vyřezávacích strun a drátů

PISTOLE PRO NÁSTRÍK SPODKŮ



Typ	Objednací číslo	Balení
COLAD Pistole KSS pro nástřík spodků s nastavitelnou tryskou	90672674	1 ks

Detail produktu • používá se k rovnoměrnému dávkování přípravků • dávkování 1:1 nebo 2:1

PISTOLE PRO UBS NA NÁSTRÍK SPODKŮ



Typ	Objednací číslo	Balení
TEROSON vzduchová pistole pro UBC s nádobkou pro nástřík spodků	1589356	1 ks

Detail produktu • pro ochranné nástříky prahů a podvozků • proti odletujícím kamínkům • dokonalá textura od jemné po hrubou • ideální pro velmi jemné textury podobné lakům • fungování při nízkém tlaku • snadné používání, podobně lakovací pistoli • regulátor se zabudovaným bezpečnostním ventilem • stříkací vzduch: nastavitelný • průtok materiálu: nastavitelný • na 1litrové plechovky • maximální tlak: 8 bar

SONDY PRO PISTOLE SATA HRS

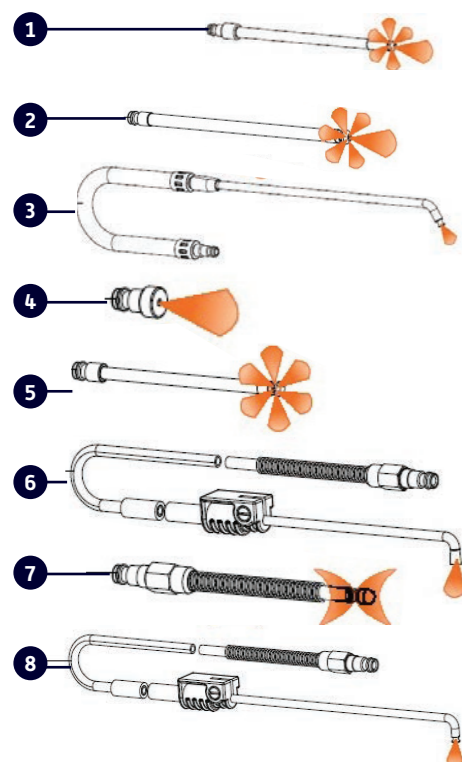

Typ	Objednací číslo	Balení
1 Dveřní sonda, průměr 8 mm, délka 1 100 mm	16071	1 ks
2 Nylonová sonda, průměr 8 mm, délka 1 300 mm	16113	1 ks
3 Venturiho háková sonda, průměr 7 mm, flexibilní	16139	1 ks
4 Kruhová tryska	25486	1 ks
5 Nylonová sonda, průměr 6 mm, délka 1 500 mm	16105	1 ks
6 Háková sonda, průměr 5 mm, flexibilní	24372	1 ks
7 Nylonová sonda, průměr 6 mm, délka 1 500 mm	11874	1 ks
8 Venturiho háková sonda, průměr 5 mm, flexibilní	11866	1 ks

1 Dveřní sonda, průměr 8 mm, délka 1 100 mm
Detail produktu • snadná manipulace • stříká radiálně a dopředu
 2 Nylonová sonda, průměr 8 mm, délka 1 300 mm
Detail produktu • stříká radiálně a dopředu
 3 Venturiho háková sonda, průměr 7 mm, flexibilní
Detail produktu • flexibilní
 4 Kruhová tryska
 5 Nylonová sonda, průměr 6 mm, délka 1 500 mm
Detail produktu • stříká radiálně
 6 Háková sonda, průměr 5 mm, flexibilní
Detail produktu • flexibilní
 7 Nylonová sonda, průměr 6 mm, délka 1 500 mm
Detail produktu • stříká diagonálně dopředu a dozadu
 8 Venturiho háková sonda, průměr 5 mm, flexibilní
Detail produktu • flexibilní

SATA HRS PISTOLE



Typ	Objednací číslo	Balení
SATA HRS pistole bez regulace množství materiálu s nylonovou [16113], Venturiho hákovou [16139] a dveřní sondou [16071]	9795	1 ks
SATA HRS pistole pro konzervování dutin s regulací množství materiálu a bez sond	12658	1 ks
SATA HRS pistole pro konzervování dutin bez sond a regulace množství materiálu	11072	1 ks

Detail produktu • přesné vedení paprsku • rozmanitá oblast použití díky různým sondám • jemné rozprášení dokonce i u vysoce viskózních materiálů díky tlakovému vstříku až do tlaku 10 bar • rychlá a snadná výměna sond díky osvědčenému systému materiálové spojky • dlouhá doba životnosti díky celokovovému provedení • objem nádoby 1,0 l

Ofukovací pistole

OFUKOVACÍ PISTOLE SATA



Typ	Objednací číslo	Balení
1 SATA ofukovací pistole, standardní	15156	1 ks
2 SATA ofukovací pistole, multitryska	15214	1 ks
3 SATA ofukovací pistole, snižená hladina hluku	15180	1 ks
4 Profukovací tryska s pogumovanou ochranou proti nárazu	133306	1 ks

Detail produktu 2 multitryska (zesílený výkon ofuku)

OFUKOVACÍ PISTOLE INAIRCOM

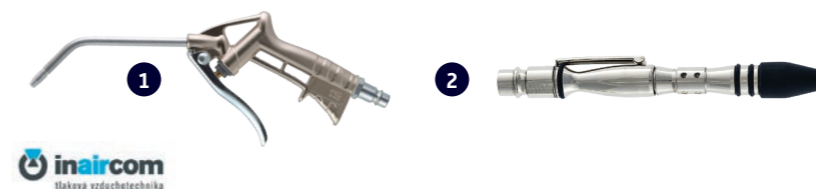

Typ	Objednací číslo	Balení
1 InAirCom ofukovací pistole A2	N41000114	1 ks
2 InAirCom Ofukovací pistole s gumovou ochranou	N41000414	1 ks



Broušení

ABRANET ACE HD

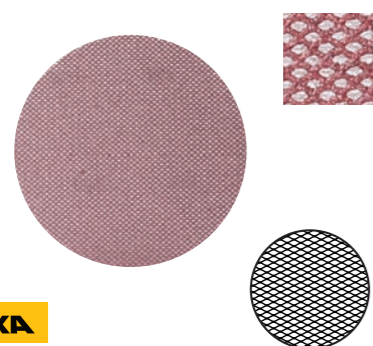

MIRKA

Typ	Objednací číslo	Balení
Mirka Abranet ACE HD 150 mm, P40	AH24102540	25 ks
Mirka Abranet ACE HD 150 mm, P60	AH24102560	25 ks
Mirka Abranet ACE HD 150 mm, P80	AH24102580	25 ks
Mirka Abranet ACE HD 150 mm, P120	AH24102512	25 ks

Detail produktu • odolné a pevné brusivo s obsahem keramických zrn • vyvinut pro dosažení vynikajících výsledků i při nejnáročnějších povrchových úpravách • výjimečná odolnost proti obroušení hran a zanášení • nosný materiál z pevné tkané síťoviny • vyroben bez obsahu rozpouštědel

MAXCUT

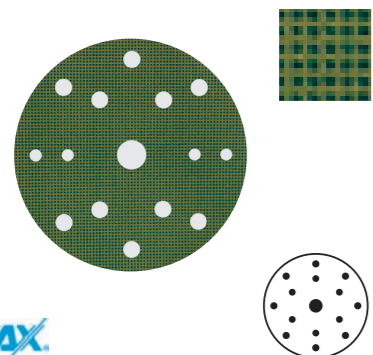

KOVAX

Typ	Objednací číslo	Balení
Kovax Maxcut 152 mm, 15 děr, P60	5690060	50 ks
Kovax Maxcut 152 mm, 15 děr, P80	5690080	50 ks
Kovax Maxcut 152 mm, 15 děr, P120	5690120	50 ks
Kovax Maxcut 152 mm, 15 děr, P180	5690180	50 ks

Detail produktu • speciálně vyvinut pro nejhrušší broušení • tvrzená zrna oxidu hlinitého • pro autoopravárenství i průmysl • vysoká agresivita broušení • otevřená struktura zrn proti zanášení • velmi tvrdý papírový nosič

Q. SILVER

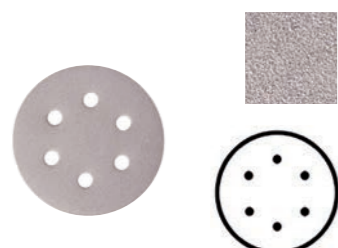

MIRKA

Typ	Objednací číslo	Balení
Mirka Q.Silver 77 mm, 6 děr, P320	3663409932	100 ks
Mirka Q.Silver 77 mm, 6 děr, P500	3663409951	100 ks
Mirka Q.Silver 77 mm, bez děr, P800	366JT05081	50 ks
Mirka Q.Silver 77 mm, bez děr, P1200	366JT05093	50 ks

Detail produktu • pro autoopravárenství i průmysl • vysoká agresivita broušení • zvláště vhodný pro velmi tvrdé podklady • řada doplněna o extra jemné zrnitosti P600–P1500 • vhodné pro renovaci akrylátových světlometů

ABRANET

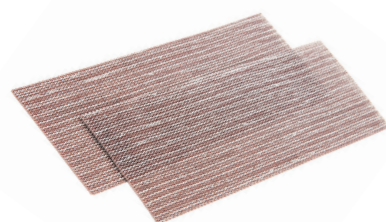

MIRKA

Typ	Objednací číslo	Balení
Mirka Abranet 70 x 198 mm, P80	5415005080	50 ks
Mirka Abranet 70 x 198 mm, P120	5415005012	50 ks
Mirka Abranet 70 x 198 mm, P180	5415005018	50 ks
Mirka Abranet 81 x 133 mm, P80	5417805080	50 ks
Mirka Abranet 81 x 133 mm, P120	5417805012	50 ks
Mirka Abranet 81 x 133 mm, P180	5417805018	50 ks

Detail produktu • brusivo na mřížce pro bezprašné broušení • eliminuje zanášení • delší životnost • lepší efektivita • nosný materiál z pevné tkané síťoviny

SADA NA RENOVACI SVĚTLOMETŮ



MIRKA

Typ	Objednací číslo	Balení
Sada na renovaci světlometů vč. pneumatické brusky Mirka	HL-KIT PNEU-PLUS	1 ks
Sada na renovaci světlometů vč. elektrické brusky Mirka	HL-KIT EL-PLUS	1 ks

Detail produktu • kompletní sada • brusivo • maskovací páska • pneumatická nebo elektrická bruska Ø 77 mm • odmašťovací sprej • čirý lak na světlometry ve spreji

Brousne kotouče

BRUSNÉ KOTOUČE



3M

Typ	Objednací číslo	Balení
3M Cubitron II Brusný kotouč T27 115 x 22 x 4,2 mm	3M 81157	1 ks
3M Cubitron II Brusný kotouč T27 125 x 22 x 4,2 mm	3M 81149	1 ks
3M Cubitron II Brusný kotouč T27 115 x 22 x 7 mm	3M 65510	1 ks
3M Cubitron II Brusný kotouč T27 125 x 22 x 7 mm	3M 65509	1 ks

Detail produktu • brusné kotouče 3M Cubitron II ubírají materiál rychleji než konkurenční brusné kotouče • precizně tvarované zrna v podobě trojúhelníku se opotřebovává rovnoměrně, nezahřívá obrobek, optimálně se štěpí a vydrží déle • pevný kotouč vyztužený pryskyřicí se hodí jak na černou ocel, tak na nerez

FÍBROVÉ KOTOUČE



3M

Typ	Objednací číslo	Balení
3M Cubitron II Fíbrový kotouč 36+, 115 mm	3M 33407	5 ks
3M Cubitron II Fíbrový kotouč 60+, 115 mm	3M 33409	5 ks
3M Cubitron II Fíbrový kotouč 80+, 115 mm	3M 33410	5 ks

Detail produktu • 3M technologie přesně tvarovaného keramického zrna umožňuje rychlejší broušení svarů • při odstraňování barev se 3M Cubitron™ II Fíbrové disky neopotřebují tak rychle a současně vytváří menší množství tepla

FÍBROVÉ KOTOUČE SE SYSTÉMEM ROLOC



3M

Typ	Objednací číslo	Balení
3M Cubitron II Fíbrový kotouč Roloc 36+, 50 mm	3M 33377	15 ks
3M Cubitron II Fíbrový kotouč Roloc 60+, 50 mm	3M 33379	15 ks
3M Cubitron II Fíbrový kotouč Roloc 80+, 50 mm	3M 33380	15 ks

Detail produktu • určen pro obrábění těžkých kovových aplikací, jako je broušení svarů a čištění • pevná vlákna slouží jako podpora vyššího brusného výkonu

MIRLON BRUSNÁ ROHOŽ



MIRKA

Typ	Objednací číslo	Balení
Mirka Mirlon 152 x 229 mm, VF 360 vínový	8019002037	20 ks
Mirka Mirlon 115 mm x 10 m, VF 360 vínový v roli	805BY001373R	1 role

Detail produktu • trojrozměrné brusivo nové generace • zrno nanášeno inovativní technikou zaručující vyšší agresivitu a flexibilitu • vhodné pro matování, čištění, zdrsňování či broušení těžce dostupných míst

Řezné a lamelové kotouče

ŘEZNÉ KOTOUČE



3M

Typ	Objednací číslo	Balení
3M Cubitron II Řezný kotouč 75 x 1,6 x 9,53 mm	3M 33455	5 ks
3M Cubitron II Řezný kotouč 75 x 1 x 9,53 mm	3M 33456	5 ks
3M Cubitron II Řezný kotouč 100 x 1 x 9,53 mm	3M 33460	5 ks
3M Cubitron II Řezný kotouč 100 x 1 x 16 mm	3M 33461	5 ks
3M Cubitron II Řezný kotouč 115 x 1 x 22 mm	3M 65513	1 ks
3M Cubitron II Řezný kotouč 115 x 1,6 x 22 mm	3M 65454	1 ks
3M Cubitron II Řezný kotouč 125 x 1 x 22 mm	3M 65512	1 ks
3M Cubitron II Řezný kotouč 125 x 1,6 x 22 mm	3M 65455	1 ks

Detail produktu • řezný kotouč na řezání plechové konstrukce automobilů, rámu, výfuků, svorek a zrezivělých šroubů • konstruovaný s keramickými zrnky trojúhelníkového tvaru pro rychlé řezání • delší životnost a chladnější chod

LAMELOVÉ KOTOUČE

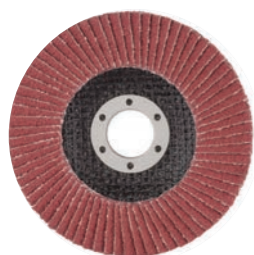

3M

Typ	Objednací číslo	Balení
3M Cubitron II Lamelový kotouč T27 115 x 22 mm, P40	3M 65066	1 ks
3M Cubitron II Lamelový kotouč T27 115 x 22 mm, P60	3M 65067	1 ks
3M Cubitron II Lamelový kotouč T27 115 x 22 mm, P80	3M 65068	1 ks
3M Cubitron II Lamelový kotouč T27 125 x 22 mm, P40	3M 65069	1 ks
3M Cubitron II Lamelový kotouč T27 125 x 22 mm, P60	3M 65070	1 ks
3M Cubitron II Lamelový kotouč T27 125 x 22 mm, P80	3M 65071	1 ks

Detail produktu • extrémně rychlé broušení i při nízkém tlaku • navrženo pro lepší chlazení • brousí a sjednocuje povrch v jednom kroku

LAMELOVÉ KÓNICKÉ KOTOUČE



3M

Typ	Objednací číslo	Balení
3M Cubitron II Lamelový kotouč kónický T29 115 x 22 mm, P40	3M 65051	1 ks
3M Cubitron II Lamelový kotouč kónický T29 115 x 22 mm, P60	3M 65052	1 ks
3M Cubitron II Lamelový kotouč kónický T29 115 x 22 mm, P80	3M 65053	1 ks
3M Cubitron II Lamelový kotouč kónický T29 125 x 22 mm, P40	3M 65054	1 ks
3M Cubitron II Lamelový kotouč kónický T29 125 x 22 mm, P60	3M 65055	1 ks
3M Cubitron II Lamelový kotouč kónický T29 125 x 22 mm, P80	3M 65056	1 ks

Detail produktu • extrémně rychlé broušení i při nízkém tlaku • navrženo pro lepší chlazení • brousí a sjednocuje povrch v jednom kroku

LAMELOVÉ KOTOUČE MINI



cromatec technology

Typ	Objednací číslo	Balení
Cromatec Technology Mini lamelový kotouč zircon 50 mm, K40	GY058255	1 ks
Cromatec Technology Mini lamelový kotouč zircon 50 mm, K60	GY058262	1 ks
Cromatec Technology Mini lamelový kotouč zircon 50 mm, K80	GY058279	1 ks

Detail produktu • upevnění systém ROLOC • průměr kotouče 50 mm • vhodné pro broušení těžko přístupných míst

Brusné pásy

BRUSNÉ PÁSY MIRKA

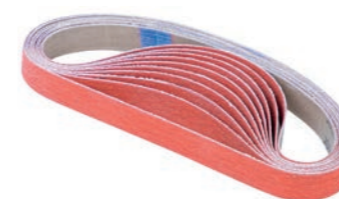

MIRKA

Typ	Objednací číslo	Balení
Mirka CER Brusný pás 10x330 mm 40	5G403T0140	5 ks
Mirka CER Brusný pás 10x330 mm 60	5G403T0160	5 ks
Mirka CER Brusný pás 10x330 mm 80	5G403T0180	10 ks
Mirka CER Brusný pás 13x457 mm 36	5G401T0136	5 ks
Mirka CER Brusný pás 13x457 mm 60	5G401T0160	5 ks
Mirka CER Brusný pás 13x457 mm 80	5G401T0180	10 ks

Detail produktu • samoostřící keramické zrno • výkonné brusivo pro maximální úběr materiálu • speciální vrstva proti vysokému zahřívání materiálu

BRUSNÉ PÁSY



3M

Typ	Objednací číslo	Balení
3M Cubitron II Brusný pás 10x330 mm 36+	3M 33437	10 ks
3M Cubitron II Brusný pás 10x330 mm 60+	3M 33439	10 ks
3M Cubitron II Brusný pás 10x330 mm 80+	3M 33440	10 ks

Detail produktu • 3M Cubitron II brusné pásy jsou nejlepší ve své třídě • pásová bruska s brusnými pásy 3M Cubitron II se lehko ovládá a jednoduše používá na úpravu svarů a broušení kovů • 3M technologie precizně tvarovaných zrn zaručuje lepší brus • konzistentnější povrch a menší zahřívání materiálu zaručuje delší životnost • ideální pro špatně dostupná místa

Štětinové kotouče

ŠTĚTINOVÉ KOTOUČE



3M

Typ	Objednací číslo	Balení
3M Scotch-Brite Štětinový kotouč 50 mm, P50 – zelený	3M 7524	1 ks
3M Scotch-Brite Štětinový kotouč 50 mm, P80 – žlutý	3M 7525	1 ks
3M Scotch-Brite Štětinový kotouč 50 mm, P120 – bílý	3M 7528	1 ks
3M Scotch-Brite Štětinový kotouč 75 mm, P50 – zelený	3M 7526	1 ks
3M Scotch-Brite Štětinový kotouč 75 mm, P80 – žlutý	3M 7527	1 ks
3M Scotch-Brite Štětinový kotouč 75 mm, P120 – bílý	3M 7529	1 ks

Detail produktu • vyrobené z plastu s přísadkou brusiva • pro všeobecné čištění a odrezování bez poškození vlastního kovu



**Maskování
a ochrana majetku**

MASKOVACÍ PAPIRY



Colad

Typ	Objednací číslo	Balení
COLAD Zakrývací papír Premium 21 cm x 300 m, gr. 50 g/m	206021	1 ks
COLAD Zakrývací papír Premium 60 cm x 300 m, gr. 50 g/m	206060	1 ks
COLAD Zakrývací papír Premium 90 cm x 300 m, gr. 50 g/m	206090	1 ks

Detail produktu • kvalitní maskovací papír s povrchovou impregnací • návin 300 m • gramáž 50 g/m²

ODVÍJEČ PRO MASKOVACÍ PAPIRY

Horn & Bauer
Folientechnik

Typ	Objednací číslo	Balení
Horn&Bauer Nástěnný odvíječ pro maskovací papíry a fólie – šíře 110 cm	308016	1 ks

Detail produktu • odvíječ pro instalaci na zeď • pro 1 roli celkové šíře 110 cm

Svářečská deka

SVÁŘEČSKÁ DEKA

cromatec
Technology

Typ	Objednací číslo	Balení
Cromatec Technology Ochranná svářečská deka 1300°C	GY053595	1 ks
Cromatec Technology Sada 2 magnetů	GY052291	2 ks

Detail produktu • ochrana do 1300 °C • rozměr 200 x 180 cm

Ochrana vozu

SAMOLEPICÍ OCHRANNÁ FÓLIE FILM4CRASH



Colad

Typ	Objednací číslo	Balení
COLAD Samolepicí fólie Film4Crash 75 cm x 60 m	6870	1 ks

Detail produktu • samolepicí po celé své ploše • na zakrytí otvorů po oknech či předních a zadních lampách vozidla apod. • použití pro transport a dobu před opravou vozidla • odolná vůči povětrnostním vlivům (až 6 měsíců), UV ochrana • šíře 75 cm, návin 60 m, tloušťka 75 μm

SAMOLEPICÍ OCHRANNÁ FÓLIE SMASHWRAP

Horn & Bauer
Folientechnik

Typ	Objednací číslo	Balení
Horn&Bauer Ochranná samolepicí fólie Smashwrap 0,9 x 100 m zelená	321087	1 ks

Detail produktu • samolepicí ochranná fólie • určena k utěsnění a ochraně rozbitých oken, chybějících oken, dveřních panelů, vstupních prahů, vozidel po nehodě, blatníků • není vhodná pro dlouhodobé zakrytí lakovaných povrchů • povrch musí být vždy čistý, suchý, bez mastnot, prachu nebo nečistot • fólie se nesmí vystavovat přímému slunečnímu světlu a teplotám nad +65 °C nebo pod -10 °C, aby nedošlo k zanechání zbytků lepidla na chráněném povrchu • optimální teploty pro použití samolepicí fólie jsou od +5 do +30 °C • šíře 90 cm, návin 100 m

Ochrana interiéru

OCHRANA VOLANTU

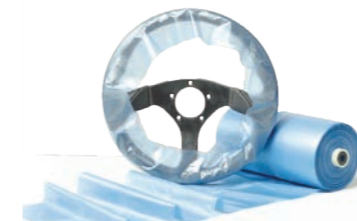
Horn & Bauer
Folientechnik

Typ	Objednací číslo	Balení
Horn&Bauer Ochrana volantu pružná fólie	300127	500 ks

Detail produktu • speciální modrá průhledná fólie • velmi elastická • protiskluzová • vhodná pro všechny typy volantů

OCHRANA INTERIÉRU

Horn & Bauer
Folientechnik

Typ	Objednací číslo	Balení
Horn&Bauer Ochrana sedadel 4v1, 880 x 1500 mm	317234	200 sad

Detail produktu • ochrana sedačky, řadící páky, ruční brzdy a podlahy • jednoduchá instalace • baleno v roli • rozměry 88 x 150 cm

KRYTY SEDADEL



Colad

Typ	Objednací číslo	Balení
COLAD Igelitový potah sedadel	6110	100 ks

Detail produktu • igelit – chrání sedadla před znečištěním • 100 ks v balení • rozměry 80 x 130 cm

OCHRANNÝ PŘEHOZ



Typ	Objednací číslo	Balení
GYS Ochranný přehoz na bodovou svářečku GYS, IMS, Cromatec Technology	GY050853	1 ks

Detail produktu • pro ochranu bodové svářečky • objem 160 l

Maskovací a další pásy

MASKOVACÍ PÁSKY



Typ	Objednací číslo	Balení
Cromatec Maskovací páska Premium 18 mm x 50 m	C2-115018	48 ks
Cromatec Maskovací páska Premium 24 mm x 50 m	C2-115024	36 ks
Cromatec Maskovací páska Premium 30 mm x 50 m	C2-115030	32 ks
Cromatec Maskovací páska Premium 36 mm x 50 m	C2-115036	24 ks
Cromatec Maskovací páska Premium 48 mm x 50 m	C2-115048	24 ks

Detail produktu • kvalitní maskovací páska s teplotní odolností do 100 °C • návin 50 m

NEPROBROUSITELNÁ PÁSKA COLAD

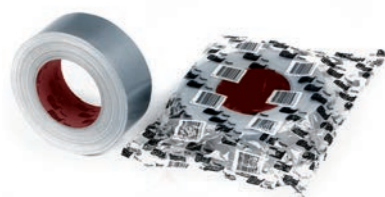

Typ	Objednací číslo	Balení
COLAD Neprobrusitelná páska šedá 50 mm x 50 m	905050	1 ks

Detail produktu • pro ochranu před probroušením v okolí opravovaného místa • hliníková • šíře 50 mm • návin 50 m

OBOUSTRANNÉ LEPICÍ PÁSKY COLAD



Typ	Objednací číslo	Balení
COLAD Oboustranná pěnová samolepicí páska 6 mm x 10 m	901006	1 ks
COLAD Oboustranná pěnová samolepicí páska 9 mm x 10 m	901009	1 ks
COLAD Oboustranná pěnová samolepicí páska 12 mm x 10 m	901012	1 ks
COLAD Oboustranná pěnová samolepicí páska 19 mm x 10 m	901019	1 ks
COLAD Oboustranná pěnová samolepicí páska 25 mm x 10 m	901025	1 ks

Detail produktu • akrylové pásy, pro upevnění lišt, nápisů, znaků apod. • návin 10 m • černá barva

MIRKA

VÝHRADNÍ DISTRIBUTOR

Brousí rychle.
Odpuzuje prach.
Zůstává ostré.

Iridium

Zařadte vyšší rychlost.

SERVIND s.r.o. • Ke Kopanině 488 • 252 67 Tuchoměřice
Tel. 220 400 400 • www.brusivomirka.cz



**Spotřební
materiál**

SVÁŘECÍ MATERIÁL GYS



Typ	Objednací číslo	Balení
GYS Svářecí drát CuSi3 Ø 0,8 – 1 kg D.100 – ERCuSi-A / S Cu6560	GY086692	1 ks
GYS Svářecí drát CuSi3 Ø 0,8 – 5 kg D.200 – ERCuSi-A / S Cu6560	GY086647	1 ks
GYS Svářecí drát CuSi3 Ø 1,0 – 5 kg D.200 – ERCuSi-A / S Cu6560	GY086654	1 ks
GYS Svářecí drát CuSi3 Ø 0,8 – PLASTIC REEL S200 5kg – ERCuAl-A1	GY086210	1 ks
GYS Svářecí drát CuAl8 Ø 0,8 – 5 kg D.200 – ERCuAl-A1 / S Cu6100	GY086661	1 ks
GYS Svářecí drát CuAl8 Ø 1,0 – 5 kg D.200 – ERCuAl-A1 / S Cu6100	GY086197	1 ks
GYS Svářecí drát CuAl8 Ø 1,0 – 15 kg D.300 – ERCuAl-A1 / S Cu6100	GY086180	1 ks
GYS Svářecí drát ALU AIMg5 Ø 0,8 – 0,5 kg D.100 – ER5356 / S Al 5356	GY086548	1 ks
GYS Svářecí drát ALU AIMg5 Ø 0,8 – 2 kg D.200 – ER5356 / S Al 5356	GY086555	1 ks
GYS Svářecí drát ALU AIMg5 Ø 1,0 – 2 kg D.200 – ER5356 / S Al 5356	GY086562	1 ks
GYS Svářecí drát ALU AIMg5 Ø 1,0 – 7 kg D.300 – ER5356 / S Al 5356	GY086524	1 ks
GYS Svářecí drát ALU AIMg5 Ø 1,2 – 7 kg D.300 – ER5356 / S Al 5356	GY086531	1 ks
GYS Svářecí drát ALU AIMg3 Ø 1,2 – 2 kg D.200 – ER5554 / S Al 5554	GY086517	1 ks
GYS Svářecí drát ALU AIMg3 Ø 1,2 – 7 kg D.300 – ER5554 / S Al 5554	GY086500	1 ks
GYS Svářecí drát AlSi12 Ø 0,8 – 0,5 kg D.100 – ER4047 / S Al 4047	GY086678	1 ks
GYS Svářecí drát AlSi12 Ø 1,0 – 2 kg D.200 – ER4047 / S Al 4047	GY086067	1 ks
GYS Svářecí drát AlSi12 Ø 1,2 – 2 kg D.200 – ER4047 / S Al 4047	GY086074	1 ks
GYS Svářecí drát AlSi5 Ø 0,8 – 0,5 kg D.100 – ER4043 / S Al 4043A	GY086685	1 ks
GYS Svářecí drát AlSi5 Ø 1,0 – 2 kg D.200 – ER4043 / S Al 4043A	GY086142	1 ks
GYS Svářecí drát AlSi5 Ø 1,2 – 2 kg D.200 – ER4043 / S Al 4043A	GY086159	1 ks



SVÁŘECÍ MATERIÁL MIGATRONIC



Typ	Objednací číslo	Balení
Migatronic Svářecí drát G3Si1, 0,8 mm, 16 kg	MG00952001	1 ks
Migatronic Svářecí drát SG2, 0,6 mm, 5 kg	MG00952005	1 ks
Migatronic Svářecí drát SG2, 0,8 mm, 5 kg	MG00952006	1 ks
Migatronic Svářecí drát SG2, 1,0 mm, 5 kg	MG00952011	1 ks
Migatronic Svářecí drát CuSi3, 0,8 mm, 5 kg	MG81846809	1 ks
Migatronic Svářecí drát CuSi3, 1,0 mm, 5 kg	MG81846811	1 ks
Migatronic Svářecí drát CuAl8, 0,8 mm, 5 kg	MG81890055	1 ks
Migatronic Svářecí drát CuAl8, 1,0 mm, 5 kg	MG81890056	1 ks
Migatronic Svářecí drát AIMg5, 1,0 mm, 2 kg	MG81846701	1 ks
Migatronic Svářecí drát AlSi5, 1,0 mm, 6 kg	MG81846110	1 ks
Migatronic Svářecí drát AlSi5, 1,2 mm, 6 kg	MG81846112	1 ks
Migatronic Svářecí drát AlSi12, 1,2 mm, 6 kg	MG81846212	1 ks



Bodový svářecí materiál

BODOVÝ SVÁŘECÍ MATERIÁL



Typ	Objednací číslo	Balení
1 Cromatec Technology Elektrody ke svářečce A – standard	GY049987	6 ks
2 Cromatec Technology Elektrody ke svářečce A box – standard	GY048935	40 ks
3 Cromatec Technology Elektrody ke svářečce F – jednobod	GY049970	6 ks
4 Cromatec Technology Elektrody ke svářečce C – 'X' kleště	GY049994	6 ks



SPOTOVACÍ MATERIÁL

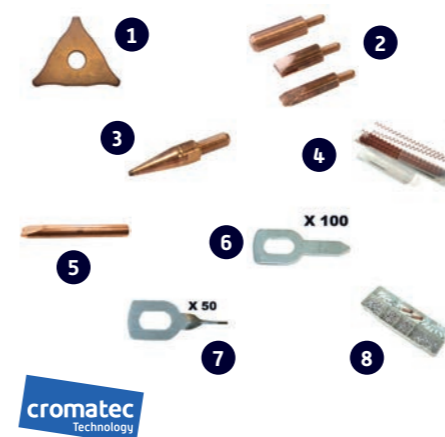

Typ	Objednací číslo	Balení
1 Cromatec Technology Hvězdice pro spotování	GY052239	20 ks
2 Cromatec Technology Sada elektrod pro Manuspot	GY050822	3 ks
3 Cromatec Technology Sada elektrod pro Manuliner	GY050839	5 ks
4 Cromatec Technology Spotovací vlnky	GY049727	50 ks
5 Cromatec Technology Elektroda pro navařování vlnek	GY049789	1 ks
6 Cromatec Technology Rovný bit	GY050648	100 ks
7 Cromatec Technology Zakroucený bit	GY050631	50 ks
8 Cromatec Technology Sada na spotování hliníku (průměr 5 mm a 6 mm)	GY048195	1 ks

Vrtáky a frézky

VRTÁKY PRO ODVRTÁVAČKY BODOVÝCH SVARŮ



CAR-O-LINER

Typ	Objednací číslo	Balení
COL Vrták na bodové svary 8 mm 45 mm [1390310110]	COL32863	5 ks
COL Vrták na bodové svary 8 mm HSS 44 mm [620205]	COL33940	5 ks
COL Vrták na bodové svary 8 mm B.O.R. 44 mm [620002]	COL33939	3 ks

FRÉZKA PRO ODVRTÁVAČKY LASEROVÝCH SVARŮ



Cromatec Technology

Typ	Objednací číslo	Balení
Cromatec Technology Frézka na laserové svary	GY054172	1 ks

Detail produktu • pro odvrtávačku laserových svarů

SADA VRTÁKŮ HSS-G THUNDERWEB



Milwaukee

Typ	Objednací číslo	Balení
Milwaukee Sada vrtáků THUNDERWEB 25 ks (1–13 mm)	4932352376	1 ks

Detail produktu • Thunderweb se vyznačuje kónickou sítí, která přesouvá silnější kusy směrem do zadní části vrtné korunky. Standardní vrtáky mají stálou tloušťku po celé délce • jádro Thunderweb je i v nejužším místě tlustší než jádro obvyklého vrtáku • povrchová úprava snižuje tření a prodlužuje životnost vrtáku • dvoustranné ostří 135° – precizní nasazení vrtu, vrták nekluže po povrchu materiálu • 1–13 mm

SADA VRTÁKŮ HSS-G RED COBALT



Typ	Objednací číslo	Balení
Milwaukee Sada vrtáků HSS-G RED COBALT 25 ks	4932352471	1 ks

Detail produktu • vrtáky na kov vybroušené z velmi tvrdé a tepelně odolné rychlořezné oceli s příměsí kobaltu, vyráběny podle DIN 338 • normální úhel drážky typu N • vhodné pro vrtání do vysokolegované oceli a kovu s pevností v tahu nad 1 000 N/mm², jako je kyselinovzdorná a nerezová ocel • 1–13 mm

SADA VRTÁKŮ HSS-G RED HEX SHOCKWAVE



Typ	Objednací číslo	Balení
Milwaukee Sada vrtáků do kovu HSS-G RED HEX SHOCKWAVE	48894760	1 ks

Detail produktu • příklepové vrtáky se šestihrannou upínací stopkou 1/4" pro univerzální použití v rázových šroubovácích a také ve vrtačkách/šroubovácích • vrstva nitridu titanu odvádí teplo a díky tomu je tento vrták vhodný pro použití i při vysokých otáčkách • 2–10 mm

NÁHRADNÍ PLÁTKY



Typ	Objednací číslo	Balení
1 InAirCom Náhradní plátky do přímočaré pilky, 24 zubů	M43000114	5 ks
2 InAirCom Náhradní plátky do přímočaré pilky, 32 zubů	M43000214	5 ks

Detail produktu • pro vzduchové přímočaré pilky Cromatec Technology a InAirCom

NÁHRADNÍ PLÁTKY



Typ	Objednací číslo	Balení
Cromatec Technology Náhradní plátky do přímočaré pilky, 24 zubů	GV052789	5 ks

PILNÍKY PRO PŘÍMOČAROU PILKU



Typ	Objednací číslo	Balení
Cromatec Technology Pilníky	GV058750	5 ks

Detail produktu • 5 různých typů pilníků pro přípravu povrchových plechů • pro vzduchové přímočaré pilky Cromatec Technology a InAirCom

Vyřezávání autoskel

VYŘEZÁVÁNÍ SKEL TEROSON



Typ	Objednací číslo	Balení
1 TEROSON BOND Removal cord vyřezávací struna pro BOND Easy Cut, 65 m	2701385	5 ks
2 TEROSON vyřezávací drát čtyřhranný, 50 m, 0,6x0,6 mm	149360	1 ks
3 TEROSON držák vyřezávacího drátu LUXUS	149364	1 pár

Detail produktu 1 nylonové vlákno o délce 65 m 2 pro ruční vyřezávání autoskel – návin drátu 50 m

VYŘEZÁVÁNÍ SKEL CROMATEC TECHNOLOGY



Typ	Objednací číslo	Balení
1 Cromatec Technology Struna na vyřezávání oken – čtvercová, návin 50 m	GV051881	1 ks
2 Cromatec Technology Struna na vyřezávání oken – zapletená, návin 22 m	GV051911	1 ks
3 Cromatec Technology Sada na ochranu přístrojové desky – vyřezávání čelního okna 4 ks	GV053120	4 ks

Podložné talíře

PODLOŽNÝ TALÍŘ PRO BRUSKY PROS A DEROS 150 mm



Typ	Objednací číslo	Balení
Mirka Podložný talíř 150 mm 5/16 48 děr medium	8292605011	1 ks

Detail produktu • podložný talíř o průměru 150 mm • pro brusky PROS a DEROS • suchozipový

PODLOŽNÝ TALÍŘ UNIVERZÁLNÍ



MIRKA

Typ	Objednací číslo	Balení
Mirka Univerzální podložný talíř 150 mm 5/16+M8 61 děr medium	8295494111	1 ks
Mirka Univerzální podložný talíř 150 mm 5/16+M8 61 děr hard	8295495111	1 ks

Detail produktu • univerzální podložný talíř Abranet pro všechny kombinace odsávacích děr • průměr 150 mm • koncipován pro rovné povrchy • odolný proti opotřebení krajů • není vhodný pro použití s bruskami ROS (není dosaženo optimálního odsávání)

PODLOŽNÝ TALÍŘ PRO BRUSKY ROS A DEROS 77 mm



MIRKA

Typ	Objednací číslo	Balení
Mirka Podložný talíř 77 mm 1/4 6 děr medium	8294791211	1 ks
Mirka Podložný talíř 77 mm 1/4 bez děr medium	8294791311	1 ks

Detail produktu • podložný talíř o průměru 77 mm • pro brusky ROS a DEROS • suhozípkový

PODLOŽNÁ DESKA PRO HOBLÍK OS



MIRKA

Typ	Objednací číslo	Balení
Mirka Podložná deska 70x198 mm 56 děr medium	8295380111	1 ks

PODLOŽNÍ DESKY PRO HOBLÍKY DEOS

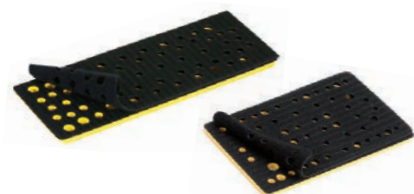

MIRKA

Typ	Objednací číslo	Balení
Mirka Podložná deska 70x198 mm 48 děr medium	8292383011	1 ks
Mirka Podložná deska 81x133 mm 46 děr medium	8292353011	1 ks

OCHRANNÉ PŘECHODKY PRO PODLOŽNÉ TALÍŘE

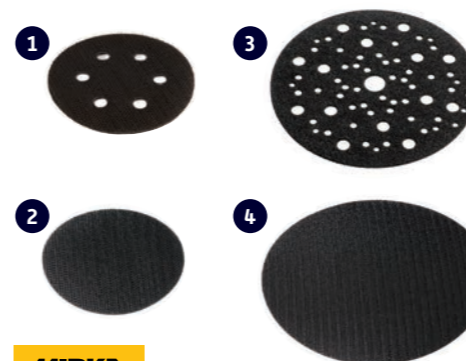

MIRKA

Typ	Objednací číslo	Balení
1 Mirka Ochranná přechodka 77 mm, 6 děr	8294710111	5 ks
2 Mirka Ochranná přechodka 77 mm, bez děr	8294720111	5 ks
3 Mirka Ochranná přechodka 150 mm, 67 děr	8295610111	5 ks
4 Mirka Ochranná přechodka 150 mm, bez děr	8295620111	5 ks

Detail produktu • ochranné suhozípkové přechodky snižují opotřebení suchého zipu podložného talíře při použití brusiva Abranet a tím ještě více přispívají k jeho celkovému hospodárnému využití

OCHRANNÉ PŘECHODKY PRO PODLOŽNÉ DESKY

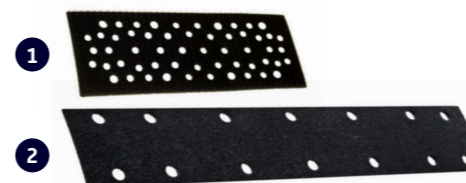

MIRKA

Typ	Objednací číslo	Balení
1 Mirka Ochranná přechodka 70 x 198 mm, 56 děr	8299702011	5 ks
2 Mirka Ochranná přechodka 70 x 400 mm, 14 děr	8299522011	5 ks

Detail produktu • ochranné suhozípkové přechodky snižují opotřebení suchého zipu podložného talíře při použití brusiva Abranet a tím ještě více přispívají k jeho celkovému hospodárnému využití

KOTOUČ PRO ODSTRANĚNÍ POLEPŮ A LÉPIDEL

hamach
DUTCH ENGINEERING

Typ	Objednací číslo	Balení
HAMACH Gumový kotouč pro odstranění polepů a lepidel	21290	2 ks

Detail produktu • pro odstraňování polepů, lepidel, gumy a lepidel po závaží na ALU discích

ROZSTŘIKOVÉ LAHVE COLAD



Colad

Typ	Objednací číslo	Balení
COLAD Pumpovací láhev 1L s rozlišovacími kroužky	9705BK	1 ks
COLAD Pumpovací láhev 1L	9705Z	1 ks
COLAD Pumpovací láhev 1L s EPDM těsněním	9705EPDM	1 ks
COLAD Barevné odlišovací kroužky pro pumpovací lahve (6 ks+ 2 plakáty)	9705CR	1 ks

Detail produktu • tlaková pumpovací láhev s kovovou nastavitelnou tryskou a s viton těsněním odolným vůči rozpouštědlům • v balení 5 ks různě barevných kroužků pro odlišení obsahu + 2 ks identifikačních plakátů na stěnu • objem 1 l • verze EPDM je vyrobena z EPDM (polymer odolný vůči kyselinám a zásadám), O-kroužky odolávající různým materiálům, například Aceton, Benzyl alkohol, butanol [butylalkohol], ricinový olej A371 atd.



**Ochrana
zdraví**

OCHRANNÉ BRÝLE COLAD



Colad

Typ	Objednací číslo	Balení
COLAD Ochranné brýle čiré	5085	1 ks

Detail produktu • sportovní design • čirý polykarbonátový zorník • pohodlný nosní můstek a nastavitelná délka postranic pro lepší komfort • odpovídající normě EN 166

OCHRANNÉ BRÝLE 3M



3M

Typ	Objednací číslo	Balení
3M Ochranné brýle, série 2720, čiré	3M 2720	1 ks

Detail produktu • jsou lehké a poskytují uživatelům vysokou úroveň pohodlí a spolehlivou ochranu • modrá obruba s čirým zorníkem • optická třída 1 pro maximální přehlednost • polykarbonátová čočka chrání před specifickým UV zářením • lehké a pohodlné • dobře se kombinují s 3M respirátory řady 9300+

OCHRANNÉ BRÝLE UZAVŘENÉ



3M

Typ	Objednací číslo	Balení
3M Ochranné brýle, série 2890, uzavřené acetátový zorník	3M 2890A	1 ks
3M Ochranné brýle, série 2890, uzavřené utěsněné polykarbonátový zorník	3M 2890S	1 ks

Detail produktu • uzavřené pro komplexní ochranu • moderní tenký design • univerzální pohodlné ochranné brýle • polykarbonátový nebo acetátový zorník • vynikající ochrana proti kapkám a velkým prachovým částicím

SVÁŘEČSKÁ KUKLA GYSMATIC



GYS

Typ	Objednací číslo	Balení
Cromatec Technology Svářečská kukla samostmivací Gysmatic 9/13	GY043909	1 ks

SVÁŘEČSKÉ KUKLY MIGATRONIC



MIGATRONIC

Typ	Objednací číslo	Balení
1 Migatronic Svářečská kukla Basic ADF	MG81910605	1 ks
2 Migatronic Svářečská kukla MlgADC	MG81910830	1 ks

OCHRANNÁ SLUCHÁTKA PELTOR OPTIME



3M

Typ	Objednací číslo	Balení
3M Mušlové chrániče sluchu H510F PELTOR Optime I	3M 07721	1 ks

Detail produktu • možnost uchycení k přilbě • dosedací linie vyplněná kapalinou • přizpůsobitelná velikost • pro hladinu hluku 87–98 dB

TVAROVATELNÉ ZÁTKOVÉ CHRÁNIČE



3M

Typ	Objednací číslo	Balení
3M Tvarovatelné zátky do uší	3M 1100	1 pár

Detail produktu • nízká cena • bezúdržbové • viskoelastická pěna • recyklovatelné

FILTRAČNÍ POLOMASKY S VENTILKEM PRO SVÁŘEČE



Typ	Objednací číslo	Balení
1 3M Speciální filtrační polomaska pro svářeče s ventilkem FFP2 R D, omyvatelná	3M 9928	1 ks
2 3M Speciální filtrační polomaska pro svářeče s ventilkem FFP2 NR D	3M 9925	1 ks

Detail produktu • 3M™ polomasky proti svářečským dýmům 9925 a 9928 zajišťují lehkou, účinnou, pohodlnou a hygienickou ochranu dýchacích cest proti prachu, aerosolům a dýmům vznikajícím při zpracování kovů, jsou odolné proti zanášení při používání proti svářečským dýmům • konvexní tvar zvyšuje pohodlí uživatele • 3M™ Cool Flow™ výdechový ventilik snižuje akumulaci tepla zejména v horkých a vlhkých prostředích • 4 bodové nastavitelné pásky a nastavitelná svorka na nos pomáhají dosáhnout pohodlného nasazení • polomasky 3M 9925 a 9928 jsou navrženy speciálně pro použití při svařování, kde díky uhlíkové vrstvě zajišťují ochranu proti ozónu a svářecím dýmům i únik před obtěžujícím zápachem • vnější povrch z materiálu zpomalujícího hoření minimalizuje účinky rozstříkujícího se svařovaného materiálu • dobře se přizpůsobí většině tvarů a velikostí obličeje • kompatibilní s ochranou zraku a sluchu od 3M a svářečskými kuklami 3M™ Speedglas™

Pouze pro 3M 9928: měkká dosedací linie zajišťuje pocit bezpečí

• zvyšuje pohodlí uživatele

Lze hygienicky vyčistit, pokud se používá déle než během jedné směny (3M™ Čistič dosedací linie 3M 105)

Vysvětlení zkratk:

• typ FFP2 R: opakované použití, D: splňuje požadavky na odolnost vůči zanášení
• typ FFP2 NR: na jedno použití/směnu, D: splňuje požadavky na odolnost vůči zanášení

3M

3M AURA 9322 FILTRAČNÍ BEZÚDRŽBOVÁ POLOMASKA



3M

Typ	Objednací číslo	Balení
3M Aura Filtrační polomaska, FFP2 NR D, s ventilkem	3M 9322	10 ks

Detail produktu • tento respirátor poskytuje pohodlí a styl při zachování vysoké účinnosti • embosovaný panel redukuje zamřzení brýlí ke kterému obvykle dochází při vydechování horkého, vlhkého vzduchu • patentovaný 3panelový design • výdechový ventilek 3M Cool Flow • tvarovaný nosní panel

SATA AIR STAR F OCHRANNÁ POLOMASKA



SATA

Typ	Objednací číslo	Balení
SATA air star F ochranná polomaska, filtr A2P3 včetně hygienického boxu na zeď	134288	1 ks
SATA předfiltr pro SATA air star F	134239	50 ks
SATA náhradní filtry A2P3 D [1 pár]	134296	1 pár

Detail produktu • optimální ochrana proti prachu, nečistotám a organickým výparům • kombinovaný stupeň ochrany A2P3 D • rozšířený stupeň částic P3 D – nepatrný odpor při nádechu • výborné přizpůsobení se obličejí a tvarová odolnost • lehká, pohodlná a vhodná i pro lidi s brýlemi • dodává se i s boxem na zeď s integrovaným časovačem životnosti filtrů

SATA ČISTICÍ UTĚRKY NA KUKLY A POLOMASKY



SATA

Typ	Objednací číslo	Balení
SATA čisticí utěrky vlhké + suché na čištění masek	75358	10 ks

Detail produktu • hygienicky balená utěrka na čištění polomasky

3M POLOMASKA 4255+



3M

Typ	Objednací číslo	Balení
3M Bezúdržbová polomaska série 4000 FFA2P3RD	3M 4255+	1 ks

Detail produktu • nová maska s vylepšenou sestavou výdechového ventilků snižuje dýchací odpor o více než 40 % v porovnání s předchozí řadou 4000 • bezúdržbová opakovaně použitelná maska navržena pro efektivní ochranu a pohodlí uživatele • nízký profil navržen pro zlepšení periferního vidění • lehký, dobře vyvážený design pro zajištění pohodlí • nízkoodporový výdechový ventilek na ochranu zejména proti horku a vlhkosti • není zapotřebí časově náročná údržba • ochrana proti organickým výparům a nebezpečným částicím

PRACOVNÍ SANDÁLY



ejendals

Typ	Objednací číslo	Balení
Jalas ochranná obuv 1605 – sandály	1605-35*	1 pár

Detail produktu • nízká hmotnost • podešev odolná proti oleji • antistatické vlastnosti • polstrovaný límeček a jazyk • odvětraná stélka • výstražné prvky • absorpční zóna v přední i zadní části • vyhovuje normě IEC 61340-5-1 (ochrana před elektrostatickým nábojem) • velikosti: 35–48

* koncové dvojčíslí objednáčného čísla = velikost



PRACOVNÍ POLOBOTKY



ejendals

Typ	Objednací číslo	Balení
Jalas ochranná obuv 1615 – polobotky	1615-35*	1 pár

Detail produktu • nízká hmotnost • podešev odolná proti oleji • antistatické vlastnosti • polstrovaný límeček a jazyk • odvětraná stélka • výstražné prvky • absorpční zóna v přední i zadní části • vyhovuje normě IEC 61340-5-1 (ochrana před elektrostatickým nábojem) • velikosti: 35–48

* koncové dvojčíslí objednáčného čísla = velikost



SVÁŘEČSKÁ OBUV JALAS



ejendals

Typ	Objednací číslo	Balení
Jalas ochranná obuv 1228W – kotníková obuv	1228W-35*	1 pár

Detail produktu • zvýšená ochrana špice ProNose • vlákna KEVLAR ve švech • odolná proti krátkodobým účinkům tepla do 427 °C a dlouhodobým účinkům tepla do 204 °C • žáruvzdorný svršek i podešev • podešev odolná proti oleji, antistatické vlastnosti, uzavřený jazyk, vodoodpudivá, absorpční zóna v přední i zadní části • BOA Fit System zavazování • velikosti: 35–48

* koncové dvojčíslí objednáčného čísla = velikost



Rukavice

NITRILOVÉ RUKAVICE



Colad

Typ	Objednací číslo	Balení
COLAD nitrilové rukavice modré vel. M	530904	100 ks
COLAD nitrilové rukavice modré vel. L	530900	100 ks
COLAD nitrilové rukavice modré vel. XL	530902	100 ks

Detail produktu • jednorázové nitrilové rukavice • nepudrované, bez silikonu • zdrsněné konce prstů pro lepší uchopení • modrá barva • balení 100 ks

PROTIŘEZNÉ
PRACOVNÍ RUKAVICE

ejendals

Typ	Objednací číslo	Balení
Tegera protišezné rukavice 8805 máčené cat. II vel. 9	8805-9	1 pár
Tegera protišezné rukavice 8805 máčené cat. II vel. 10	8805-10	1 pár

Detail produktu • protišezné rukavice • nitrilová pěna/PU na bázi vody • máčená dlaňová část • vlákna z nerezové oceli, nylonu, uhlíku • pěnová textura úchopové části, stupeň odolnosti proti proříznutí B • odolná proti kontaktnímu teplu do 100 °C • pro montážní práce • na objednávku lze dodat i další velikosti neuvedené v tabulce v rozmezí 7–11

PRACOVNÍ RUKAVICE
TEGERA 9125

ejendals

Typ	Objednací číslo	Balení
Tegera pracovní rukavice 9125 vel. 9	9125-9	1 pár
Tegera pracovní rukavice 9125 vel. 10	9125-10	1 pár

Detail produktu • rukavice ze syntetické kůže • z poloviny podšitá • kosočtverečná textura úchopové části • neobsahuje chrom • pro všeobecné práce • na objednávku lze dodat i další velikosti neuvedené v tabulce v rozmezí 7–11

PRACOVNÍ RUKAVICE
TEGERA 873

ejendals

Typ	Objednací číslo	Balení
Tegera pracovní rukavice 873 vel. 8	873-8	1 pár
Tegera pracovní rukavice 873 vel. 9	873-9	1 pár
Tegera pracovní rukavice 873 vel. 10	873-10	1 pár
Tegera pracovní rukavice 873 vel. 11	873-11	1 pár

Detail produktu • syntetické rukavice • nitrilová pěna, máčená dlaňová část • pěnová textura úchopové části • dlaňová část odolná proti oleji a mastnotě • pro přesnou práci • dobrá citlivost konečků prstů • odolná, pohodlná, prodyšná, lehká • na objednávku lze dodat i další velikosti neuvedené v tabulce v rozmezí 7–11

PRACOVNÍ RUKAVICE
TEGERA 777

ejendals

Typ	Objednací číslo	Balení
Tegera nylonové rukavice prémiové, máčené vel. 8	777-8	1 pár
Tegera nylonové rukavice prémiové, máčené vel. 9	777-9	1 pár
Tegera nylonové rukavice prémiové, máčené vel. 10	777-10	1 pár

Detail produktu • syntetické rukavice • máčená dlaňová část • neobyčejně tenká • prodyšná zadní strana, dlaňová část odpuzující vodu a olej • antistatické provedení • na objednávku lze dodat i další velikosti neuvedené v tabulce v rozmezí 7–11

KOŽENÉ PRACOVNÍ
RUKAVICE TEGERA 6614

ejendals

Typ	Objednací číslo	Balení
Tegera pracovní rukavice kožené 6614 vel. 9	6614-9	1 pár
Tegera pracovní rukavice kožené 6614 vel. 10	6614-10	1 pár

Detail produktu • kožená rukavice: 0,7–0,8 mm lícová hovězina + polyester (svrchní část) • odolná proti kontaktnímu teplu do 100 °C • dlaňová část odpuzující vodu a olej, elastická v úhlu 180° • pro jemné montážní práce • na objednávku lze dodat i další velikosti neuvedené v tabulce v rozmezí 7–11

SVÁŘEČSKÉ RUKAVICE
TEGERA 126A

ejendals

Typ	Objednací číslo	Balení
Tegera svářečské rukavice vel. 9	126A-9	1 pár
Tegera svářečské rukavice vel. 10	126A-10	1 pár
Tegera svářečské rukavice vel. 11	126A-11	1 pár

Detail produktu • svářečská a žáruvzdorná rukavice • bez podšívky • 0,7–0,8 mm lícová kozinka nejvyšší kvality • odolné proti kontaktnímu teplu do 100 °C • na objednávku lze dodat i další velikosti neuvedené v tabulce v rozmezí 7–11

PŘED ZAHÁJENÍM PRÁCE

deb
stoko

Typ	Objednací číslo	Balení
Stoko Travabon Classic 100 ml	Travabon 100ml	1 ks
Stoko Travabon Classic 1 000 ml	Travabon 1L	1 ks

Detail produktu • aplikace před zahájením práce pro ochranu pokožky • usnadňuje čištění pokožky při silném znečištění • aktivně chrání kůži před škodlivými látkami • slouží k ochraně proti lakům, barvivům a oleji • dodáván v tubě 100 ml nebo plastové láhvi do dávkovače 1 l

ČISTICÍ KOSMETIKA

deb
stoko

Typ	Objednací číslo	Balení
Stoko Kresto Special ULTRA 250 ml (Slig Spezial)	KSP250ML	1 ks
Stoko Kresto Special ULTRA 2000 ml (Slig Spezial)	KSP2LT	1 ks

Detail produktu • čisticí pasta na ruce pro odstranění nečistot způsobených barvami a lepidly • nealkalický, mírně kyselý prostředek s obsahem speciálního rozpouštědla na bázi esterů • obsahuje patentovanou, biologicky rozložitelnou, abrazivní přísadu ASTOPON • výjimečný čisticí účinek a dokonalá kožní snášenlivost • neutrální vůně, dodáván v tubě 250 ml nebo láhvi do dávkovače 2 l • nový dávkovač pro 2 l lahev – ULT2LDPMD

ČISTICÍ KOSMETIKA

deb
stoko

Typ	Objednací číslo	Balení
Stoko Solopol strong paste 250 ml (Krestopol)	KRESTOPOL	1 ks
Stoko Solopol strong paste 2000 ml (Krestopol)	KRESTOPOL 2L	1 ks

Detail produktu • čisticí pasta na ruce pro extra silné a odolné nečistoty • neobsahuje mýdlo ani rozpouštědla • neutrální pH, velmi silný mycí účinek • odstraňuje nečistoty způsobené minerálními oleji, mazivem nebo kovovým prachem • parfémovaný, dodáván v tubě 250 ml nebo plastové láhvi do dávkovače 2 l

PÉČE PO UMYTÍ RUKOU

deb
stoko

Typ	Objednací číslo	Balení
1 Stoko Stokolan Classic 100 ml	STOKOLAN 100ml	1 ks
1 Stoko Stokolan Classic 1 000 ml	STOKOLAN 1L	1 ks
2 Stoko Stokolan Hand&body 100 ml	STOKOLAN HB 100ml	1 ks
2 Stoko Stokolan Hand&body 1 000 ml	STOKOLAN HB 1L	1 ks

Detail produktu • nejprodávanější výrobek společnosti Deb STOKO v oblasti péče o pokožku • neobsahuje silikon, jemně parfémovaný krém • hlubkový regenerační účinek, dodáván v tubě 100 ml nebo plastové láhvi do dávkovače 1 l

INTENZIVNÍ PÉČE
PO UMYTÍ RUKOUdeb
stoko

Typ	Objednací číslo	Balení
Stoko Stokolan Intense 100 ml	STOKOLAN IN 100ML	1 KS
Stoko Stokolan Intense 1 000 ml	STOKOLAN IN 1L	1 KS

Detail produktu • regeneruje poškozenou pokožku a hluboce ji vyživuje • snadno a rychle se vstřebává • parfémovaný, dodáván v tubě 100 ml nebo láhvi do dávkovače 1 l

DÁVKOVAČ STOKOMAT

deb
stoko

Typ	Objednací číslo	Balení
Stoko Dávkoč Stokomat vario ultra plastový	STOKOMAT	1 ks
Stoko Dávkoč Global Cleanse Ultra 2 l	ULT2LDPMD	1 ks

Detail produktu • pro úsporu vašich nákladů • plastový dávkovač pracovní kosmetiky • černé a bílé provedení • dávkovač ULT2LDPMD je určen pouze pro 2 l patrony Kresto Special Ultra



*Obrázek ukazuje speciální vybavení

Volba číslo 1 pro autolakýrníky

Pro ušlechtilé karoserie, exkluzivní hudební nástroje nebo designový nábytek: Tam, kde se vyžaduje nejvyšší kvalita povrchu ve vysokém lesku, tam se sází na produkty SATA. Protože SATA stříkáčské pistole, systémy ochrany dýchacích cest, filtry stlačeného vzduchu a rozmanité příslušenství jsou vyráběny a vyvíjeny výhradně v Německu. Nároční zákazníci na celém světě tak dostávají perfektní nářadí pro profesionály. A tím také nejlepší předpoklady pro excelentní práci.

Více informací na: www.sata.com



Chemie

ODMAŠŤOVAČ STANDOX



STANDOX

Typ	Objednací číslo	Balení
SX Silikonentferner 6600 5 l	86786	1 ks

Detail produktu • odstraňovač nečistot, silikonu a mastnoty před broušením a lakováním

ROZSTŘÍKOVÉ LAHVE COLAD



Colad

Typ	Objednací číslo	Balení
COLAD pumpovací láhev 1 l s rozlišovacími kroužky	9705BK	1 ks
COLAD Pumpovací láhev 1 l	9705Z	1 ks
COLAD pumpovací láhev 1 l s EPDM těsněním	9705EPDM	1 ks
COLAD barevné odlišovací kroužky pro pumpovací lahve (6 ks + 2 plakáty)	9705CR	1 ks

Detail produktu • tlaková pumpovací láhev s kovovou nastavitelnou tryskou a s viton těsněním odolným vůči rozpouštědlům • v balení 5 ks různé barevných kroužků pro odlišení obsahu + 2 ks identifikačních plakátů na stěnu • objem 1 l • verze EPDM je vyrobena z EPDM (polymer odolný vůči kyselinám a zásadám), O-kroužky odolávající různým materiálům, například aceton, benzyl alkohol, butanol (butylalkohol), ricinový olej A371 atd.

TEROSON PU 9225



TEROSON.

Typ	Objednací číslo	Balení
TEROSON PU 9225 2x25 ml lepidlo na opravy plastů	267081	1 ks
TEROSON Statický mixer 2x25 ml	142242	12 ks

Detail produktu • 2K polyuretanové lepidlo pro aplikaci na nárazníky, spoilery, podběhy, atd. • objem kartuše 2 x 25 ml • doba zpracovatelnosti 10 minut

TEROSON PU 9225 UF ME



TEROSON.

Typ	Objednací číslo	Balení
TEROSON PU 9225 UF ME, 2 x 25 ml ultrarychlé lepidlo na opravy plastů	1786434	1 ks
TEROSON Statický mixer 2x25 ml	142242	12 ks

Detail produktu • super rychle přelakovatelné 2K polyuretanové lepidlo ideální pro výrobu ulomených úchytů a lepení plastových částí – nárazníky, spoilery, atd. • objem kartuše 2 x 25 ml • doba zpracovatelnosti max. 1 minutu

LOCTITE 3090



LOCTITE

Typ	Objednací číslo	Balení
LOCTITE 3090, vteřinové lepidlo, 10 g (včetně 7 ks mixeru)	1379599	1 ks
LOCTITE statický mixer (pro LOCTITE 3090, 4070)	1453183	10 ks

Detail produktu • vyplňování spár do 5 mm • manipulační pevnost 90–150 s • provozní teploty –40 až +80 °C

LOCTITE 401



LOCTITE

Typ	Objednací číslo	Balení
LOCTITE 401 Univerzální vteřinové lepidlo, 20 g	1922764	1 ks

Detail produktu • nízká viskozita • pro spáry do 0,15 mm • manipulační pevnost 3–10 s • provozní teploty –40 až +120 °C

LOCTITE HY 4070



LOCTITE

Typ	Objednací číslo	Balení
LOCTITE HY 4070 univerzální hybridní lepidlo	2237457	1 ks
LOCTITE Statický mixer (pro LOCTITE 3090, 4070)	1453183	10 ks

Detail produktu • pro rychlé opravy • odolává vlhkosti • vysoká pevnost • dosažení manipulační pevnosti 60 vteřin • na kov, pryž, plast, papír a kůži

SADA NA LEPEŇÍ AUTOSKEL OMNIGLASS

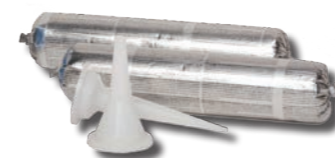

OMNIGLAS

Typ	Objednací číslo	Balení
Omniglass pro kit	1681785	1 ks

Detail produktu • obsah: 12x 400 ml lepidlo – pro ABG • doba tvrdnutí 1 h • foliové balení • 12x aplikační tryska • 12x aplikátor pro primer • 1x 120 ml primer

TEROSON BOND



Typ	Objednací číslo	Balení
1 Teroson Bond 60 lepidlo na autoskla, 310 ml kartuše	2685293	1 ks
2 Teroson Bond 60 lepidlo na autoskla, 400 ml fóliové balení	2684249	1 ks
3 Teroson Bond 120 lepidlo na autoskla, 310 ml	2644498	1 ks
4 Teroson Bond 480 lepidlo na autoskla, 310 ml	2671189	1 ks

Detail produktu 1 2 základ 1K PU • schválení TÜV a OEM • vysoký modul pružnosti • doba bezpečného odjezdu po opravě dle EU 1h 3 doba bezpečného odjezdu po opravě dle EU 2h 4 doba bezpečného odjezdu po opravě dle EU 8h

TEROSON.

TEROSON BOND ALL-IN-ONE PRIMER



Typ	Objednací číslo	Balení
1 Teroson Bond All-in one primer, 10 ml	2671463	1 ks
2 Teroson Bond All-in one primer, 25 ml	2670908	1 ks
TEROSON BOND All-in-one primer, 100 ml	2670909	1 ks

Detail produktu • PU základ • skvělá ochrana proti UV záření • doba odpaření cca 2 min v chladném prostředí

TEROSON.

VLNĚNÝ APLIKÁTOR



Typ	Objednací číslo	Balení
HENKEL Aplikční tyčinky na Primer	488502	100 ks

Detail produktu • pro nanášení primerů • bez otřepů

TEROSON.

TEROSON EP 5010TR



TEROSON.

Typ	Objednací číslo	Balení
TEROSON EP 5010 TR náhrada cínové pájky, 175 ml	2550092	1 ks
TEROSON Statický mixer pro 250 ml kartuše	780805	1 ks

Detail produktu • dvousložková epoxidová pryskyřice v duální směšovací kartuši na opravu poškozených ocelových i hliníkových dílů • náhrada cínování • nanášení za studena • objem kartuše 175 ml • směšovací poměr 2:1

TEROSON EP 5020 TR



TEROSON.

Typ	Objednací číslo	Balení
TEROSON EP 5020 TR náhrada cínové pájky, 2x25 ml	2563339	1 ks
TEROSON Statický mixer, 2x25 ml	142242	12 ks

Detail produktu • dvousložková epoxidová pryskyřice na opravu poškozených ocelových i hliníkových dílů • náhrada cínování • nanášení za studena • objem kartuše 2x 25 ml • směšovací poměr 2:1

CBR 2109

DIAMANT
The Metal-Polymer Company

Typ	Objednací číslo	Balení
Tmel CBR2109 vč. tuž. – duální kartuše 200 ml (za cínování na Fe,Al,Zn)	D15335223	1 ks

Detail produktu • 2K metalický tmel ve směšovací duální kartuši včetně náhradních nástavců • použitelný na ocel i hliník • náhrada cínování

TEROSON EP 5055



TEROSON.

Typ	Objednací číslo	Balení
TEROSON 5055 konstrukční lepidlo, 250 ml	1358254	1 ks
TEROSON statický mixer pro 250 ml kartuše	780805	1 ks

Detail produktu • 2K konstrukční lepidlo pro lepení vnějších panelů karoserie (střech a panelů) • Možnost bodového svařování před vytvrzením

TEROSON MS 9320 SF



TEROSON.



Typ	Objednací číslo	Balení
TEROSON MS 9320 SuperFast šedý, 300 ml	2486736	1 ks
TEROSON MS 9320 SuperFast černý, 300 ml	2558392	1 ks
TEROSON MS 9320 SuperFast okrový, 300 ml	1358059	1 ks

Detail produktu • MS-polymer • vhodný pro lepení a utěšňování • nanášení stříkáním (housenky, OEM struktura) nebo štětcem • vhodný pro většinu povrchů • přelakovatelný • objem kartuše 300 ml • Možnost bodového svařování před vytvrzením

TEROSON PU 9100



TEROSON.



Typ	Objednací číslo	Balení
TEROSON PU 9100 bílý, 310 ml	1896977	1 ks
TEROSON PU 9100 šedý, 310 ml	1896975	1 ks
TEROSON PU 9200 černý, 310 ml	1896972	1 ks

Detail produktu • 1K-PUR • vhodný na těsnicí a lepicí aplikace • velmi stabilní • objem kartuše 310 ml

TEROSON MS 9120 SF



TEROSON.



Typ	Objednací číslo	Balení
TEROSON MS 9120 SF bílý, 310 ml	1358213	1 ks
TEROSON MS 9120 SF šedý, 310 ml	1388791	1 ks
TEROSON MS 9120 SF černý, 310 ml	1358214	1 ks

Detail produktu • přelakovatelný MS-polymer • vhodný pro lepení a utěšňování • vhodný pro většinu povrchů • objem kartuše 310 ml

PRODLUŽOVACÍ
APLIKAČNÍ SYSTÉM

TEROSON.

Typ	Objednací číslo	Balení
1 TEROSON Aplikační systém s ohebnou hadicí	1542651	1 ks
2 TEROSON Vnitřní vyměnitelná hadice do aplikačního systému	1542653	1 ks

Detail produktu • ohebná hadice do hůře přístupných míst • vyměnitelná vnitřní trubka pro ohebnou hadici

TRYSKA PLOCHÁ, ÚZKÁ



TEROSON.

Typ	Objednací číslo	Balení
TEROSON tryska plochá, úzký nástřík pro kartuše	1305486	1 ks

Detail produktu • pro těsnění švů s pistolí Power Line II • textura jako originál OEM • pro tvorbu ploché vrstvy

TRYSKA PLOCHÁ, ŠIROKÁ



TEROSON.

Typ	Objednací číslo	Balení
TEROSON tryska široká, široký nástřík pro kartuše	1470999	1 ks

Detail produktu • pro těsnění švů nebo tlumení hluku • pro obnovu OEM textury • jemný metrický závit • pro hliníkové kartuše

TRYSKA NA HRANY DVEŘÍ



TEROSON.

Typ	Objednací číslo	Balení
TEROSON tryska, vodící křídélka pro kartuše	782222	1 ks

Detail produktu • na hliníkové kartuše • tryska k vedení housenek • speciální vodící drážky, zářezové značky

TRYSKA STANDARD



TEROSON.

Typ	Objednací číslo	Balení
TEROSON Tryska standard pro kartuše	581582	1 ks

Detail produktu • pro standardní housenky • metrický závit • na hliníkové kartuše

ŠTĚTEC TEROSON



TEROSON

Typ	Objednací číslo	Balení
TEROSON aplikační štětec pro nanášení tmelů a těsnění švů	583065	1 ks

Detail produktu • pro nanášení produktů k těsnění švů

JEDNOSLOŽKOVÝ TMEL



3M

Typ	Objednací číslo	Balení
3M Jednosložkový stříkací tmel šedý, 310 ml	3M 8851	1 ks

Detail produktu • snadno přelakovatelný • velmi pevný a zároveň pružný • pro překrytí vnitřních spojů karoserie • šedá barva

VÍCEÚČELOVÝ SPÁROVACÍ TMEL



3M

Typ	Objednací číslo	Balení
3M Víceúčelový spárovací tmel béžový, 310 ml	3M 50740	1 ks

Detail produktu • okamžitě přelakovatelný • pro obnovu spár a textur



Servind



Technologické vybavení
vám rádi navrhne na míru.

SPRAYMAX
U7540 / U7200S / U3100S

STANDOX

Typ	Objednací číslo	Balení
SX SprayMax 2K System Filler U7540 sv. šedý, 250 ml	78013	1 ks
SX SprayMax EP Grundierfüller U7200S, 250 ml	78014	1 ks
SX SprayMax Reaktiv Haftprimer U3100S, 250 ml	75687	1 ks

Detail produktu • 2K plnič ve spreji pro ošetření bezprostředně po zbrúšení v karosárně, zabraňuje korozi

Detail produktu • 2K EP plnič ve spreji zaručující velmi dobrou antikorozi ochranu se širokou škálou použití

Detail produktu • reaktivní přílnavostní základ ve spreji používaný ihned po dokončení prací na holý kov, zamezuje korozi • vynikající přílnavost na oceli i hliníku a pozinku

PŘELAKOVATELNÝ
A NEPŘELAKOVATELNÝ
NÁSTRÍK SPODKŮ

Colad

Typ	Objednací číslo	Balení
COLAD nepřelakovatelný nástřík spodků černý, 1 kg	4000	1 ks
COLAD přelakovatelný nástřík spodků, černý, 1 kg	4010	1 ks
COLAD přelakovatelný nástřík spodků, bílý, 1 kg	4020	1 ks
COLAD přelakovatelný nástřík spodků, šedý, 1 kg	4030	1 ks

Detail produktu • plechovka se závitem 1 l

NÁSTRÍK PODVOZKŮ
STANDOX, PŘELAKOVATELNÝ

STANDOX

Typ	Objednací číslo	Balení
SX Steinschlagschutz U3300 černý, 1 l	86190	1 ks
SX Steinschlagschutz U3300 bílý, 1 l	87057	1 ks

Detail produktu • ochrana vozidla proti kaménkům na vodní bázi • přelakovatelné ostatními vodou ředitelnými i rozpouštědlovými produkty Standox

CAVITY WAX



3M

Typ	Objednací číslo	Balení
3M Vosk na dutiny Plus (Cavity Wax)	3M 08852	1 ks
3M Sada aplikátorů na vosk na dutiny Plus	3M 08851	1 ks

Detail produktu • 3M Vosk na dutiny Plus představuje jednoduchý a efektivní způsob, jak zajistit ochranu proti korozi • netvrdnoucí ochrana proti korozi do vnitřních dutin v praktickém spreji • obsah balení: 500 ml • použitelné pouze se sadou trysek 3M 08851

